

HK654070FB

SQ VATËR GATIMI
BG ПЛОЧА
HR PLOČA ZA KUHANJE
CS VARNÁ DESKA

UDHËZIMET PËR PËRDORIM 2
РЪКОВОДСТВО ЗА УПОТРЕБА 16
UPUTE ZA UPORABU 31
NÁVOD K POUŽITÍ 45

PËR REZULTATE TË SHKËLQYERA

Faleminderit që zgjodhët këtë produkt AEG. Këtë produkt e kemi prodhuar që të ketë performancë të plotë për shumë vite, duke u bazuar në teknologji inovative që e bëjnë jetën më të thjeshtë – karakteristika të cilat mund të mos i gjeni në pajisjet e zakonshme. Ju lutemi kushtojini pak minuta lexim për të marrë maksimumin prej këtij produkti.

AKSESORË DHE PJESË KONSUMI

Në dyqanin e AEG në internet mund të gjeni gjithçka që ju nevojitet që pajisjet AEG të kenë një pamje të pastër e një funksionim të përkryer. Bashkë me një gamë të gjerë aksesorësh të modeluar dhe prodhuar sipas standardeve të larta që ju kërkoni, nga enët speciale të gatimit e deri te mbajtëset e lugëve, thikave e pirunëve, nga mbajtëset e shisheve e deri te koshat për rrobat e palara...



Vizitoni dyqanin në internet në adresën
www.aeg-electrolux.com/shop

PËRMBAJTJA

- 4 Të dhëna për sigurinë
- 5 Udhëzime për instalimin
- 7 Përshkrim i produktit
- 8 Udhëzime për përdorimin
- 12 Udhëzime dhe këshilla të nevojshme
- 13 Kujdesi dhe pastrimi
- 14 Si të veprojmë nëse...
- 15 Probleme që lidhen me mjedisin

Në këtë manual përdorimi janë përdorur simbolet e mëposhtme:



Udhëzime të rëndësishme për sigurinë tuaj personale si dhe udhëzime se si të parandaloni dëmet në pajisje.



Të dhëna të përgjithshme dhe këshilla



Të dhëna për ambientin

Rezervohet mundësia e ndryshimeve.



TË DHËNA PËR SIGURINË



Për sigurinë tuaj dhe funksionimin e saktë të pajisjes, lexojeni me kujdes këtë manual përpara instalimit dhe përdorimit. Këto udhëzime mbajini gjithnjë së bashku me pajisjen edhe kur e lëvizni ose e shisni. Përdoruesit duhet të dinë plotësisht karakteristikat e funksionimit dhe funksionet e sigurisë së pajisjes.

Siguria e fëmijëve dhe personave me probleme



PARALAJMËRIM

Mos lejoni persona me ndjeshmëri fizike të reduktuar, funksione mendore të reduktuara ose mungesë përvoja dhe njohurish, përfshi këtu edhe fëmijët, që ta përdorin këtë pajisje. Këta njerëz duhet të mbikëqyren ose të udhëzohen për përdorimin e pajisjes nga personi përgjegjës për sigurinë e tyre.

- Mbajini të gjitha materialet e ambalazhimit larg fëmijëve. Ekziston rreziku i mbytjes ose lëndimit.
- Fëmijët mbajini larg nga pajisja gjatë dhe pas punës së saj, derisa pajisja të jetë ftohur.



PARALAJMËRIM

Aktivizoni mekanizmin e sigurisë së fëmijëve për të parandaluar fëmijët e vegjël dhe kafshët shtëpiake të aktivizojnë pajisjen aksidentalisht.

Siguria gjatë funksionimit

- Hiqni çdo paketim, ngjitëse dhe shtresa mbrojtëse nga pajisja para përdorimit të parë.
- Fikini zonat e gatimit pas çdo përdorimi.
- Ka rrezik djegieje! Mos vendosni takëme ose kapakë tiganësh mbi sipërfaqen e gatimit, pasi mund të nxehen shumë.



PARALAJMËRIM

Rrezik zjarri! Yndyra dhe vajrat e tejnxehur mund të marrin flakë shumë shpejt.

Përdorimi i saktë

- Mbikëqyreni gjithmonë pajisjen gjatë punës.
- Kjo pajisje është vetëm për përdorim shtëpiak!
- Mos e përdorni pajisjen si sipërfaqe pune apo mbështetëse.
- Mos vendosni lëngje dhe materiale që marrin flakë shpejt, objekte që shkrijnë shpejt (prej plastike ose alumini) mbi ose pranë pajisjes.
- Bëni kujdes kur lidhni pajisjen në prizat pranë saj. Mos lini kabllot elektrike të prekin pajisjen ose enët e nxehta. Mos lini të koklaviten kabllot elektrike.

Si të shmangni një dëmtim në pajisje

- Nëse objektet ose enët bien mbi xhamin qeramik, sipërfaqja mund të dëmtohet.
- Enë gatimi prej gize ose alumini të derdhur ose enë me fund të dëmtuar mund ta gërvishtin qeramikën prej xhami. Mos i lëvizni ato mbi sipërfaqe.
- Mos vini mbi pllakën e nxehtë enë bosh, për të shmangur dëmtime të enës dhe xhamit.

- Zonat e gatimit mos i përdorni me enë të zbrazëta ose pa enë gatimi.
- Mos fusni letrën e aluminit brenda në pajisje.





PARALAJMËRIM

Nëse ka ndonjë plasaritje mbi sipërfaqe, shkëputeni pajisjen nga korrenti për të shmangur goditjet elektrike.

UDHËZIME PËR INSTALIMIN



Përpara instalimit, shënoni numrin e serisë (Ser. Nr.) nga etiketa e parametrave. Etiketa e parametrave të pajisjes ndodhet në pjesën e saj të poshtme.

Modell HK654070FB	Prod.Nr. 949 595 188 00
Typ 58 HAD 56 AO	220-240 V 50-60 Hz
Made in Germany	Ser.Nr. 7,1 kW
AEG	CE  

Udhëzimet për sigurinë



PARALAJMËRIM

Duhet t'i lexoni këto!

Sigurohuni që pajisja të mos jetë dëmtuar nga transportimi. Mos lidhni një pajisje të dëmtuar. Nëse është e nevojshme, flisni me shitësin.

Vetëm një teknik i autorizuar shërbimi mund ta instalojë, ta lidhë ose ta riparojë këtë pajisje. Përdorni vetëm pjesë këmbimi origjinale.

Pajisjet inkaso përdorini vetëm pasi ta kenë montuar pajisjen siç duhet në njësitë inkaso dhe në planin e punës, sipas standardeve në fuqi.

Mos ndryshoni specifikimet dhe as mos e modifikoni këtë produkt. Mund të lëndoni veten dhe të tjerët ose të dëmtoni pajisjen.

Ndiqni plotësisht ligjet, rregulloret, direktivat dhe standardet në fuqi të vendit ku do të përdorni pajisjen (normat e sigurisë, normat e riciklimit, rregullat e sigurisë elektrike etj.)!

Ruani largësitë minimale nga pajisjet dhe njësitë e tjera!

Instaloni mbrojtjen kundër goditjeve elektrike, si për shembull, montoni sirtarët vetëm me një bazament mbrojtës nën pajisje!

Ruajini sipërfaqet e çara të planit të punës nga lagështira me një izolues të mirë!

Fiksojeni pajisjen me planin e punës pa lënë asnjë hapësirë, me një mjet të saktë!

Mbroni bazamentin e pajisjes nga avulli dhe lagështia e krijuar, p.sh. nga enëlarësja ose furra!

Mos e instaloni pajisjen pranë dyerve ose nën dritare! Përndryshe, kur hapni dyert dhe dritaret mund të përmbysni enë të nxehta gatimi nga vatra.



PARALAJMËRIM

Rezik dëmtimi nga rryma elektrike. Ndiqini me kujdes udhëzimet për lidhjet elektrike.

- Terminali i kabullit kryesor ka tension elektrik.
- Shkëputeni tensionin nga terminali.
- Siguroni mbrojtjen nga goditja elektrike nëpërmjet montimit profesional.
- Lidhje spinë-prizë të liruara dhe joprofionale mund ta tejnxehin terminalin.
- Lidhjet me grupin e prizës duhet të kryhen saktë nga një elektrikist i kualifikuar.

- Përdorni një kapëse në kablo për të parandaluar përdredhjen e tij.
- Në rast të lidhjes një fazore ose dy fazore, kabloja i duhur i ushqimit i llojit H05BB-F Tmax 90°C (ose më i lartë) duhet të përdoret.
- Zëvendësoni kabllo të dëmtuar të ushqimit me një kablo të posaçëm (lloji H05BB-F Tmax 90°C; ose më të lartë) Flisni me Qendrën lokale të Shërbimit.

Pajisja duhet të ketë instalimin elektrik të tillë që t'ju lejojë ta shkëpusni pajisjen nga ushqimi elektrik në të gjitha polet me një zgavër kontakti prej së paku 3 mm.

Duhet të dispononi mjetet e duhura izoluese: çelësa mbrojtëse të linjës, siguresa (siguresa tip vidë të hequra nga mbajtësja), çelësa të humbjeve në neutral dhe kontaktorë.

Montimi

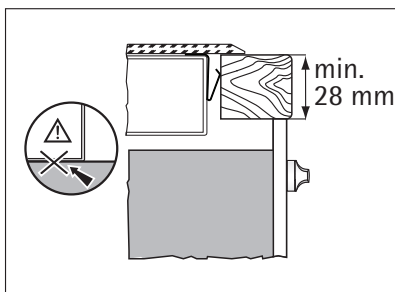
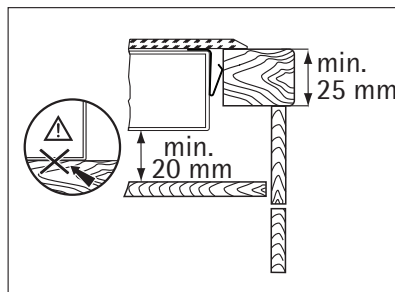
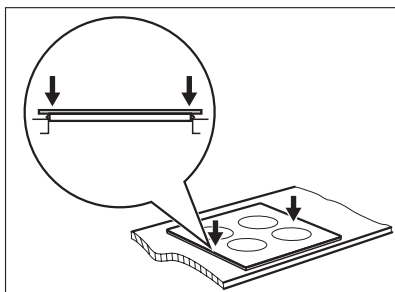
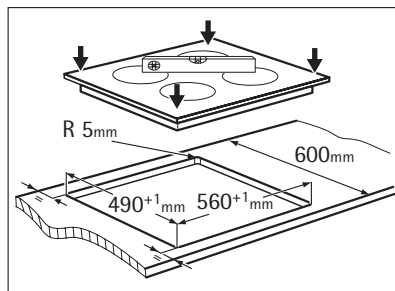
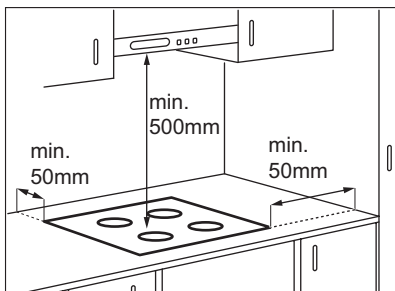

i Nëse përdorni një kuti mbrojtëse (aksesori shtesë), nuk është i nevojshëm bazamenti mbrojtës nën pajisje.

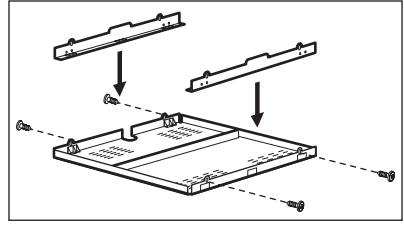

PËRSHKRIM I PRODUKTIT

Pamje e përgjithshme

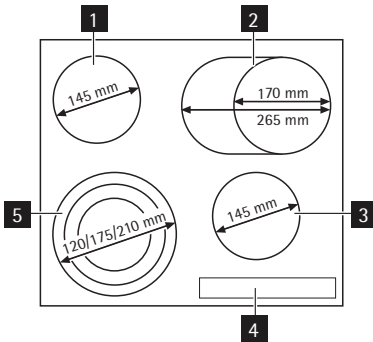

- 1** Zonë e vetme gatimi 1200 W
- 2** Zona ovale 1500/2400 W
- 3** Zonë e vetme gatimi 1200 W
- 4** Paneli i kontrollit
- 5** Zonë treshe gatimi 800/1600/2300 W

Pamja e panelit të kontrollit

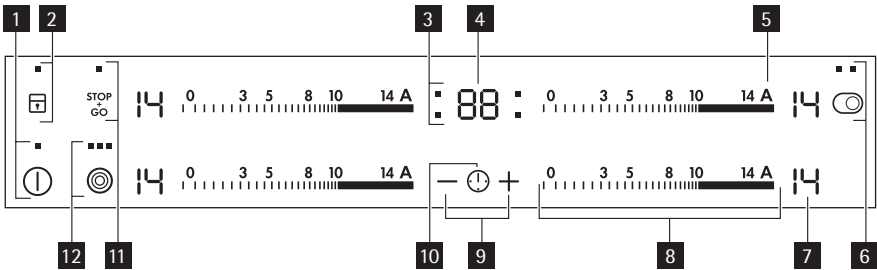

Përdorni fushat me sensor për të vënë në funksionim pajisjen. Ekranet, treguesit dhe sinjalet akustike tregojnë se cilat funksione janë aktive.

	fusha me sensor	funksioni
1	①	Aktivizon dhe çaktivizon pajisjen.
2	⏸	Blllokon/zhblllokon panelin e kontrollit.
3	Treguesit e zonave të gatimit për kohëmatësin	Tregon se për cilën zonë po e cilësoni kohëmatësin.
4	Ekranet e kohëmatësit	Tregon kohën në minuta.

	fusha me sensor	funksioni
5	A	Aktivizon funksionin e nxehjes automatike.
6		Aktivizon dhe çaktivizon unazat e jashtme.
7	Treguesi i nivelit të gatimit	Tregon cilësimin e nxehtësisë.
8	Një shirit komandash	Për të vendosur përzgjedhjen e nxehtësisë.
9	+ / -	Shton ose pakëson kohën.
10		Vendos zonën e gatimit.
11		Aktivizon dhe çaktivizon funksionin STOP+GO.
12		Aktivizon dhe çaktivizon unazat e jashtme.

Ekranet e përzgjedhjes së nxehtësisë

Ekrani	Përshkrimi
	Zona e gatimit është e çaktivizuar.
-	Zona e gatimit është në përdorim.
	Funksioni $\frac{STOP}{GO}$ vihet në punë.
	Funksioni i nxehjes automatike është aktiv
+ numrin	Ka keqfunksionim.
/ /	OptiHeat Control (Treguesi i nxehtësisë së mbetur me 3 faza): vazhdo gatimin / mbaj ngrohtë / nxehtësi e mbetur.
	Funksioni i bllokimit/sigurisë së fëmijëve është aktiv.
	Funksioni i fikjes automatike është aktiv.

OptiHeat Control (Treguesi i nxehtësisë së mbetur me 3 faza)



PARALAJMËRIM

/ / Rrezik djegieje nga nxehtësia e mbetur!

OptiHeat Control tregon nivelin e nxehtësisë së mbetur!

UDHËZIME PËR PËRDORIMIN

Aktivizimi dhe çaktivizimi

Prekni për 1 sekondë për të aktivizuar ose çaktivizuar pajisjen.

Fikje automatike

Funksioni e çaktivizon vatrën automatikisht nëse:

- Të gjitha zonat e gatimit janë të çaktivizuara ().
- Nuk keni caktuar nivelin e nxehtësisë pasi keni aktivizuar pajisjen.

- Keni derdhur diçka apo keni futur diçka në panelin e kontrollit për më shumë se 10 sekonda, (tavë, leckë, etj.). Alarmi bie për një kohë dhe pajisja çaktivizohet. Hiqni objektin ose pastroni panelin e kontrollit.
- Nuk e çaktivizoni një zonë gatimi ose ndryshoni cilësimin e nxehtësisë. Pas pak kohësh,  ndizet dhe pajisja çaktivizohet. Shihni tabelën.

Kohët e fikjes automatike

Përzgjedhja e nxehtësisë	 ,  - 	 - 	 - 	 - 
Zona e gatimit çaktivizohet pas	6 orësh	5 orësh	4 orësh	1,5 orësh

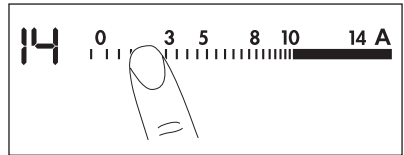

Përzgjedhja e nxehtësisë

Prekni fushën e komandave të përzgjedhja e nxehtësisë. Ndryshojeni majtas ose djathtas, nëse është e nevojshme. Mos e lëshoni përpara se të keni zgjedhur një përzgjedhje të saktë nxehtësie. Në ekran shfaqet përzgjedhja e nxehtësisë.



Aktivizimi/çaktivizimi i unazave të jashtme

Ju mund të përshtatni sipërfaqen e gatimit me përmasat e enës.

Për të aktivizuar unazën e jashtme prekni fushën sensore  / . Treguesi ndizet. Për më shumë unaza të jashtme prekni sërish të njëjtën fushë ndjesore. Treguesi tjetër ndizet. Ndiqeni sërish procedurën për të çaktivizuar unazën e jashtme. Llamba e kontrollit fiket.

Ngrohje automatike

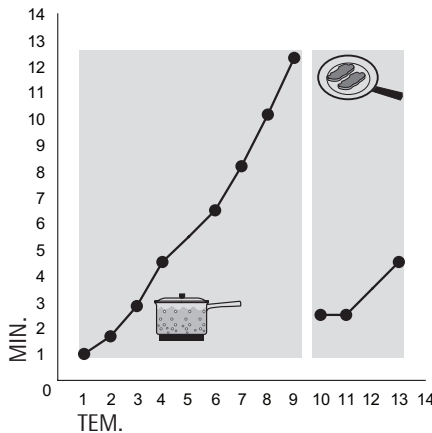

Ju mund ta arrini cilësimin e nevojitur të nxehtësisë brenda një kohe më të shkurtër nëse aktivizoni funksionin e ngrohjes automatike. Ky funksion vendos për pak kohë cilësimin më të lartë të nxehtësisë (shiko figurën), e më pas zbret te cilësimi i nevojitur i nxehtësisë. Për të aktivizuar funksionin e nxehtësisë automatike për një zonë gatimi:

1. Prekni **A** () shfaqet në ekran).

2. Menjëherë prekni cilësimin e nxehtësisë së duhur. Pas 3 sekondash  shfaqet në ekran. Për të ndaluar funksionin ndryshoni cilësimin e nxehtësisë.





Kohëmatësi

Kohëmatësi me numërim zbritës

Përdorni kohëmatësin me numërim zbritës për të vendosur kohëzgjatjen e punës së zonës së gatimit vetëm për këtë sesion gatimi.

Cilësojeni kohëmatësin pasi të përzgjidhni zonën e gatimit.

Ju mund të vendosni përzgjedhjen e nxehtësisë para ose pasi të zgjidhni kohëmatësin.



- Për të vendosur zonat e gatimit:prekni  vazhdimisht derisa treguesi i zonës së nevojshme të gatimit të ndizet.
- Për të aktivizuar kohëmatësin e numërimit zbritës: prekni **+** e kohëmatësit për të vendosur kohën (**00** - **99** minuta). Kur treguesi i zonës së gatimit fillon të pulsojë më ngadalë, koha fillon zbrit.
- Për të kontrolluar kohën e mbetur: zgjidhni zonën e gatimit me . Treguesi i zonës së gatimit fillon të pulsojë shpejt. Në ekran shfaqet koha e mbetur.
- Për të ndryshuar kohëmatësin e numërimit zbritës:zgjidhni zonën e gatimit me  prekni **+** ose **-**.
- Për të çaktivizuar kohëmatësin: zgjidhni zonën e gatimit me . Prekni **-**. Koha e mbetur numëron mbrapsht deri në **00**. Treguesi i zonës së gatimit fiket. Për ta fikur, mund të prekni gjithashtu **+** dhe **-** njëkohësisht.

Kur koha mbaron, tingulli aktivizohet dhe **00** pulson. Zona e gatimit çaktivizohet.

- Për të ndaluar tingullin: prekni 

CountUp Timer (Kohëmatësi me numërim rritës)

Përdorni CountUp Timer për të monitoruar punën e zonës së gatimit.

- Për të vendosur zonat e gatimit (nëse është në punë më shumë se 1 zonë):prekni  vazhdimisht derisa treguesi i zonës së nevojshme të gatimit të ndizet.
- Për të aktivizuar CountUp Timer:prekni **-** të kohëmatësit **UP** ndizet. Kur treguesi i zonës së gatimit fillon të pulsojë më ngadalë, koha fillon rritet. Ekрани kalon mes **UP** dhe kohës së numëruar (minutat).
- Për të parë kohën e punës së zonës së gatimit: zgjidhni zonën e gatimit me . Treguesi i zonës së gatimit fillon të pulsojë shpejt. Ekрани tregon për sa kohë punon zona e gatimit.
- Për të çaktivizuar CountUp Timer: vendosni zonën e gatimit me  dhe prekni **+** ose **-** për të çaktivizuar kohëmatësin. Treguesi i zonës së gatimit fiket.

Treguesi i minutave

Ju mund ta përdorni kohëmatësin si një tregues minutash kur zonat e gatimit nuk janë në punë. Prekni . Prekni **+** ose **-** të kohëmatësit për të vendosur kohën. Kur koha mbaron, tingulli aktivizohet dhe **00** pulson.

- Për të ndaluar tingullin: prekni 

STOP+GO

Funksioni  vendos përzgjedhjen më të ulët të nxehtësisë për gjitha zonat e gatimit.().

Kur funksionon STOP_{GO} , nuk mund ta ndryshoni cilësimin e nxehtësisë.
Funksioni STOP_{GO} nuk e ndalon funksionin e kohëmatësit.

- Për të aktivizuar këtë funksion prekni STOP_{GO} . Simboli U ndizet.
- Për të çaktivizuar këtë funksion prekni STOP_{GO} . Ndizet përzgjedhja e nxehtësisë që keni vendosur më parë.

Blokimi

Kur zonat e gatimit janë në funksionim, ju mund ta bllokoni panelin e kontrollit, por jo L . Kjo parandalon një ndryshim aksidental të përzgjedhjes së nxehtësisë.

Në fillim vendosni përzgjedhjen e nxehtësisë.

Për të filluar këtë funksion prekni L . Simboli L ndizet për 4 sekonda.

Kohëmatësi mbetet i ndezur.

Për ta ndaluar këtë funksion prekni L . Ndizet përzgjedhja e nxehtësisë që keni vendosur më parë.

Kur fikni pajisjen, çaktivizohet edhe ky funksion.

Mekanizmi i sigurisë së fëmijëve

Ky funksion parandalon përdorimin aksidental të pajisjes.

Për të aktivizuar mekanizmin e sigurisë së fëmijëve

- Aktivizojeni pajisjen me L . Mos vendosni një cilësim nxehtësie.
- Prekni L për 4 sekonda. Simboli L ndizet.
- Çaktivizojeni pajisjen me L .

Për të çaktivizuar mekanizmin e sigurisë së fëmijëve

- Aktivizojeni pajisjen me L . Mos vendosni një cilësim nxehtësie. Prekni L për 4 sekonda. Simboli L ndizet.
- Çaktivizojeni pajisjen me L .

Për të anuluar mekanizmin e sigurisë së fëmijëve për një sesion gatimi

- Aktivizojeni pajisjen me L . Simboli L ndizet.
- Prekni L për 4 sekonda. Vendosni përzgjedhjen e nxehtësisë për 10 sekonda. Ju mund të përdorni pajisjen.
- Kur çaktivizoni pajisjen me L , mekanizmi i sigurisë së fëmijëve punon sërish.

OffSound Control (Çaktivizimi dhe aktivizimi i tingujve)

Çaktivizimi i tingujve

Çaktivizoni pajisjen.

Prekni L për 3 sekonda. Ekranin ndizet dhe fiket. Prekni L për tre sekonda. Ndizet L , aktivizohet tingulli. Prekni L , ndizet L , tingulli çaktivizohet.

Kur ky funksion vihet në punë, ju mund t'i dëgjoni sinjalet vetëm kur:

- prekni L .
- ulet treguesi i minutave
- ulet kohëmatësi i numërimit zbritës.
- vendosni diçka në panelin e kontrollit.

Aktivizimi i tingujve

Çaktivizoni pajisjen.

Prekni  për 3 sekonda. Ekranin ndizet dhe fiket. Prekni  për tre sekonda. Ndizet , sepse tingulli çaktivizohet. Prekni , ndizet . Tingulli është aktivizuar.

UDHËZIME DHE KËSHILLA TË NEVOJSHME

Ena e gatimit



- Fundi i enëve të gatimit duhet të jetë sa më i trashë dhe më i rrafshët që të jetë e mundur.
- Enët prej çeliku të smaltuar dhe me bazamente alumini ose bakri mund të shkaktojnë çngjyrosje mbi sipërfaqen prej xhami qeramik.

Kursimi i energjisë



- Nëse është e mundur, vendosni gjithmonë një kapak mbi enën e gatimit.
- Vini enën e gatimit mbi vatër para se ta ndizni vatërën.
- Fikini zonat e gatimit përpara përfundimit të kohës së gatimit për të përdorur nxehtësinë e mbetur.
- Zona e gatimit dhe fundi i tenxheres duhet që të jenë të së njëjtës madhësi.

Öko Timer (Kohëmatësi ekonomik)



Për të kursyer energji, ngrohësi i zonës së gatimit çaktivizohet përpara se të tingëllojë sinjali i kohëmatësit me numërim mbrapsht. Ndryshimi në kohën e punës varet nga niveli i nxehtësisë dhe koha e gatimit.

Shembujt e përdorimit për gatim

Të dhënat në tabelë janë vetëm udhëzuese.

Cilësim i i nxehtësisë	Përdoren për:	Koha	Këshilla
 1	Mbani ngrohtë ushqimet e gatuar	sipas nevojës	Vendosni kapak mbi enën e gatimit.
1-3	Salcë holandeze; Shkrirje: gjalpë, çokollatë, xhelatinë	5-25 min	Trazojeni herë pas here.
1-3	Mpiksje: omëleta të shkrifëta, vezë të pjekura	10-40 min	Gatuani me kapak.
3-5	Zierje orizi dhe gatesash me bazë qumështi; ngrohje ushqimesh të gatshme	25-50 min	Shtoni të paktën dy herë lëng sa orizi, trazojini gatesat me qumësht gjatë gatimit.
5-7	Gatim me avull: perime, peshk, mish	20-45 min	Shtoni disa lugë gjelle lëng.

Cilësim i i nxehtësisë	Përdoreni për:	Koha	Këshilla
7-9	Patate të gatuar me avull	20-60 min	Përdorni maksimumi ¼ l ujë për 750 g patate.
7-9	Gatim sasish më të mëdha ushqimi, mishi me lëng dhe supash	60-150 min	Deri në 3 l lëng plus përbërësit.
9-12	Skuqje e lehtë: eskallop, mish viçi me djathë e proshutë, kotëleta, qofte, salsiçe, mëlçi, salcë, vezë, petulla, gjevrek	sipas nevojës	Kthejeni pasi të ketë kaluar gjysma e kohës.
12-13	Skuqje e thellë, thekje e fortë, fileto mishi, biftekë	5-15 min	Kthejeni pasi të ketë kaluar gjysma e kohës.
14	Zierje sasish të mëdha uji, zierje makaronash, kavërdisje mishi (gulash, mish rosto), patate të skuqura.		

Informacion mbi akrilamidet

E rëndësishme Sipas zbulimeve të fundit shkencore, nëse e thekni ushqimin (veçanërisht ato me përbajtje niseshteje), akrilamidet mund të përbëjnë një rrezik për shëndetin. Për këtë arsye, ju këshillojmë të gatuar në temperaturat më të ulëta dhe të mos e thekni shumë ushqimin.

KUJDESI DHE PASTRIMI

Pastrojeni pajisjen pas çdo përdorimi.
Përdorni gjithmonë enë me bazament të pastër.



PARALAJMËRIM

Objektet e mprehta dhe agjentët pastrues gërryes mund ta dëmtojnë pajisjen. Për sigurinë tuaj, mos e pastroni pajisjen me pastrues me avull ose me pastrues me presion të lartë.







Gërvishetjet ose njollat e errëta mbi qeramikën e xhamit nuk ndikojnë në funksionimin e pajisjes.

Për të hequr papastërtitë:

- **Hiqni menjëherë:** plastmasë të shkrirë, celofan dhe ushqime me sheqer. Nëse jo, pajisja do të dëmtohet nga papastërtia. Përdorni kruajtëse të posaçme për xhamin . Vendoseni kruajtësen mbi sipërfaqen e xhamit në një kënd të ngushtë dhe rrëshqiteni tehun mbi sipërfaqe .
- **Pasi pajisja të jetë ftohur mjaftueshëm hiqni:** njollat e çmërsit, rrëketë e ujit, njollat e yndyrës, çngjyrosjet metalike. Përdorni një pastrues të posaçëm për qeramikën e xhamit ose inoksin.
2. Pastrojeni pajisjen me një leckë të njomë dhe me pak detergjent.
3. Në fund, thajeni pajisjen duke e fërkuar me një leckë të pastër.

SI TË VEPROJMË NËSE...

Problemi	Shkaku i mundshëm dhe zgjidhja
Nuk mund të aktivizoni ose të përdorni pajisjen.	<ul style="list-style-type: none"> • Aktivizoni pajisjen sërish dhe cilësojeni nxehtësinë brenda 10 sekondash. • Keni prekur 2 ose më shumë fusha me sensor njëkohësisht. Prekni vetëm një fushë me sensor. • Është aktiv mekanizmi i sigurisë së fëmijëve ose bllokimi i butonave ose Stop+Go. Shihni kapitullin Udhëzimet e përdorimit. • Mbi panelin e kontrollit ka ujë ose njolla yndyre. Pastroni panelin e kontrollit.
Do të dëgjohej një tingull dhe pajisja çaktivizohet. Një sinjal akustik dëgjohej kur pajisja çaktivizohet.	Kenit vendosur diçka në një ose më shumë fusha me sensor. Hiqni objektin nga fushat me sensor.
Pajisja çaktivizohet.	Vendosni diçka mbi  . Hiqni objektin nga fusha me sensor.
Treguesi i nxehtësisë së mbetur nuk ndizet.	Zona e gatimit nuk është e nxehtë sepse ka punuar vetëm për pak kohë. Nëse zona e gatimit është e nxehtë, flisni me Qendrën e Shërbimit.
Funksioni i nxehtësimit automatike nuk aktivizohet.	<ul style="list-style-type: none"> • Ka ende nxehtësi të mbetur në zonën e gatimit. Lëreni zonën e gatimit që të ftohet mjaftueshëm. • Është cilësuar shkalla më e lartë e nxehtësisë. Cilësimi më i lartë i nxehtësisë ka të njëjtin fuqi me funksionin e nxehtësimit automatike.
Nuk mund ta aktivizoni unazën e jashtme.	Aktivizoni në fillim unazën e brendshme.
Fushat sensore nxehen.	Ena e gatimit është shumë e madhe ose e keni vendosur atë shumë afër butonave komandues. Nëse është e nevojshme, vendosini enët e mëdha në zonat e pasme të gatimit.
Nuk tingëllon asnjë sinjal kur prekni fushat sensore të panelit.	Sinjalet janë të çaktivizuara. Aktivizoni sinjalet (shihni Kontrollin e tingujve).
 ndizet	Fikja automatike është aktive. Çaktivizojeni pajisjen dhe aktivizojeni sërish.
Ndizet  dhe numri.	Ka një defekt në pajisje. Shkëputeni pajisjen nga rrjeti për pak kohë. Hiqni siguresën e sistemit elektrik të shtëpisë. Lidhjeni sërish. Nëse  ndizet sërish, kontaktoni qendrën e shërbimit.

Nëse jeni përpjekur ta zgjidhni si më sipër dhe nuk e keni riparuar dot, kontaktoni me shitësin tuaj ose me Shërbimin e Klientit. Sipas të dhënave të etiketës së parametrave, kodi me tre shifra për xhamin qeramik (ndodhet në qoshe të sipërfaqes prej xhami) dhe një mesazh defekti që ndizet.

Sigurohuni që pajisjen ta përdorni siç duhet. Nëse jo, servisi nga tekniku i shërbimit të klientit apo shitësi nuk do të jetë falas, edhe gjatë periudhës së garancisë. Udhëzimet lidhur me shërbimin e klientit dhe kushtet e garancisë janë në broshurën e garancisë.

PROBLEME QË LIDHEN ME MJEDISIN

Materiali ambalazhues



Materialët e paketimit janë të padëmshme për ambientin dhe mund të riciklohen. Elementët plastikë identifikohen nga shenjat: >PE<,>PS<, etj. Mënjanoni materialet paketues në formën e plehrave shtëpiake, në vendgrumbullimin e plehrave të lagjes tuaj.

ЗА ОТЛИЧНИ РЕЗУЛТАТИ

Благодарим че, че избрахте този продукт на AEG. Ние го създадохме, за да ви предоставим безупречна експлоатация в продължение на много години с иновативни технологии, които ни помагат да направим живота по-лесен - функции, които не можете да откриете при обикновените уреди. Моля, отделете няколко минути за прочит, за да се възползвате по най-добрия начин от него.

ПРИНАДЛЕЖНОСТИ И КОНСУМАТИВИ

Във уебмагазина на AEG ще намерите всичко необходимо, за да поддържате всички ваши AEG уреди безупречно чисти и в отлично работно състояние. Богатият избор от принадлежности, проектирани и изработени при най-високите стандарти, които можете да очаквате, включва от готварски съдове за професионалисти до кошнички за прибори, от държачи за бутилки до торби за деликатно пране...



Посетете уебмагазина на
www.aeg-electrolux.com/shop

СЪДЪРЖАНИЕ

- 18 Информация за безопасност
- 19 Инструкции за инсталиране
- 22 Описание на уреда
- 23 Инструкции за работа
- 27 Полезни препоръки и съвети
- 28 Грижи и почистване
- 29 Как да постъпите, ако
- 30 Опазване на околната среда

В това ръководство за потребителя са използвани следните символи:



Важна информация относно вашата лична безопасност и информация как да избягвате повреди на уреда.



Обща информация и съвети



Информация за опазване на околната среда

Запазваме си правото на изменения



ИНФОРМАЦИЯ ЗА БЕЗОПАСНОСТ



За вашата безопасност и правилна работа на уреда прочетете това ръководство внимателно преди инсталирането и употребата. Съхранявайте винаги тези инструкции заедно с уреда, както и ако го преместите или продадете. Потребителите трябва изцяло да познават функциите за работа и безопасност на уреда.

Безопасност за деца и хора с ограничени способности



ПРЕДУПРЕЖДЕНИЕ!

Не позволявайте на лица, в това число деца, с понижена физическа сетивност, намалени умствени функции или липса на опит и познания да използват уреда. Те трябва да са под надзора или да бъдат инструктирани за работа с уреда от лице, отговорно за тяхната безопасност.

- Съхранявайте всички опаковъчни материали далеч от деца. Съществува риск от задушаване или нараняване.
- Дръжте децата далеч от уреда по време на и след работа с него, докато уредът изстине.



ПРЕДУПРЕЖДЕНИЕ!

Активирайте устройството за безопасност на децата, за да предотвратите неволно включване на уреда от малки деца и домашни животни.

Безопасност по време на употреба

- Преди първата употреба отстранете всички опаковки, опаковъчни пластове и лепенки от уреда.
- Изключвайте зоните за готвене след употреба.
- Опасност от изгаряния! Не поставяйте прибори за хранене или капаци на тигани върху повърхността за готвене, защото може да се нагорещят.



ПРЕДУПРЕЖДЕНИЕ!

Риск от пожар! Прекалено нагретите мазнина и олио могат да се възпламенят много бързо.

Правилна работа

- Винаги наблюдавайте уреда по време на работа.
- Този уред е предназначен само за домашна употреба!
- Не използвайте уреда като работна повърхност или за съхранение.
- Не поставяйте и не съхранявайте запалителни течности и материали, предмети, които могат да се разтопят (напр. от пластмаса или алуминий), върху или в близост до уреда.
- Внимавайте при свързването на уреда към контакти, които се намират наблизо. Не позволявайте електрически кабели да се допират до уреда или до горещи кухненски съдове. Не позволявайте електрическите кабели да се преплитат.

Как да избегнем повреди по уреда

- Повърхността на стъклокерамиката може да се повреди при падане на предмети или на кухненски съдове върху нея.
- Готварски съдове от чугун, алуминий или с повредени дъна могат да предизвикат надраскване на стъклокерамиката. Не ги движете по повърхността.
- Не оставяйте течността в съдовете и тиганите да изкипи докрай, за да предотвратите повреждане на съдовете и стъклото.
- Не използвайте зоните за готвене с празни съдове или без съдове.
- Не поставяйте алуминиево фолио върху уреда.





ПРЕДУПРЕЖДЕНИЕ!

Ако забележите пукнатина по повърхността, изключете електрозахранването, за да предотвратите токов удар.

ИНСТРУКЦИИ ЗА ИНСТАЛИРАНЕ



Преди монтаж си отбележете серийния номер (Ser. Nr.) от табелката с данни. Табелката с данни на уреда се намира в долната му част.

Modell HK654070FB	Prod.Nr. 949 595 188 00
Typ 58 HAD 56 AO	220-240 V 50-60 Hz
Made in Germany	Ser.Nr. 7,1 kW
AEG	  

Инструкции за безопасност



ПРЕДУПРЕЖДЕНИЕ!

Да се прочете непременно!

Уверете се, че уредът не е бил повреден при транспортиране. Не включвайте повреден уред в контакта. Ако е необходимо, информирайте доставчика.

Само правоспособен сервизен техник може да инсталира, свързва или ремонтира този уред. Използвайте само оригинални резервни части.

Вградените уреди могат да се използват само след като са вградени в подходящи шкафове и работни плотове, които отговарят на стандартите.

Не променяйте спецификациите и не изменяйте този уред. Опасност от нараняване и повреда на уреда.

Съблюдавайте точно действащите закони, разпоредби, директиви и стандарти (нормативни разпоредби за безопасност, разпоредби за рециклиране, правила за безопасност при работа с електричество и др.) в страната на използване!

Трябва да спазвате минималните разстояния до други уреди и устройства!

Осигурете защита от токови удари, например при инсталиране на чекмеджета трябва да има предпазно дъно точно под уреда!

Пазете изрязаните повърхности на работния плот от влага, като използвате подходящия уплътнител!

Като използвате подходящия уплътнител, уплътнете уреда към работния плот без да остават междини.

Пазете долната част на уреда от пара и влага, например от съдомиялна машина или фурна!

Не монтирайте уреда в близост до врати и под прозорци! В противен случай, когато отворите врата или прозорец, те могат да избутат горещи съдове от уреда.



ПРЕДУПРЕЖДЕНИЕ!

Опасност от нараняване вследствие на електрически ток. Внимателно спазвайте инструкциите за свързване към електрическата мрежа.

- По клемата на захранването протича ток.
- Спрете захранването на клемата.
- Гарантирайте защитата от токови удари чрез компетентен професионален монтаж.
- Хлабави или неправилни връзки между щепсела и контакта могат да доведат до прегряване на клемите.
- Връзките трябва да се инсталират правилно в клампите от квалифициран електротехник.
- Закрепете кабела с пристягаща скоба против опъване.
- В случай на еднофазна или двуфазна връзка, трябва да се използва подходящ захранващ кабел от типа H05BB-F Tmax 90°C (или повече).
- Заменете повредения захранващ кабел със специален такъв (тип H05BB-F Tmax 90°C или повече). Говорете с Вашия местен Сервизен център.

Уредът трябва да има такава електроинсталация, която да позволява той да бъде изключен от мрежата с всички свои полюси при ширина на отваряне на контактите поне 3 мм.

Трябва да имате правилните устройства, за да изолирате: предпазни прекъсвачи на мрежата, предпазители (предпазителите от винтов тип трябва да се извадят от фасонката), изключватели и контактори за утечка на заземяването.

Монтаж

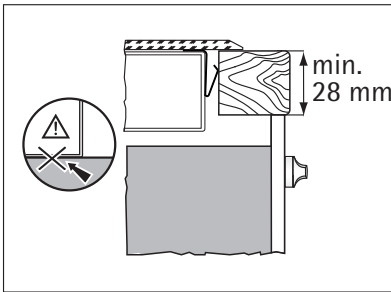
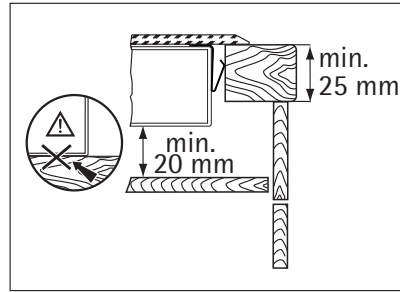
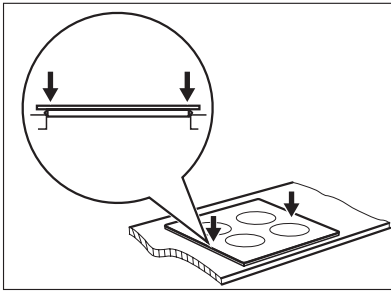
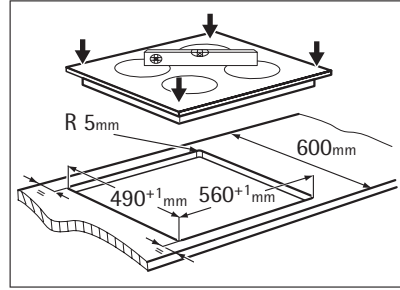
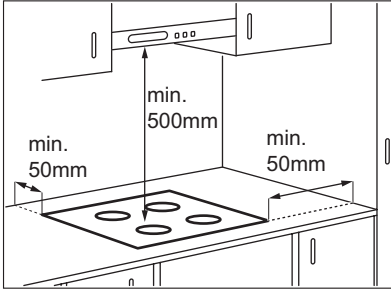

Ако използвате защитна кутия (допълнителна принадлежност), не е необходимо осигуряването на предпазно дъно точно под уреда.

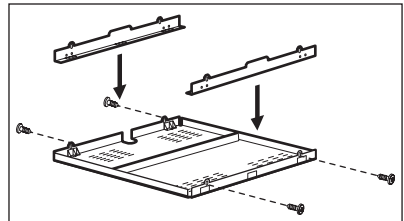

ОПИСАНИЕ НА УРЕДА

Общ преглед

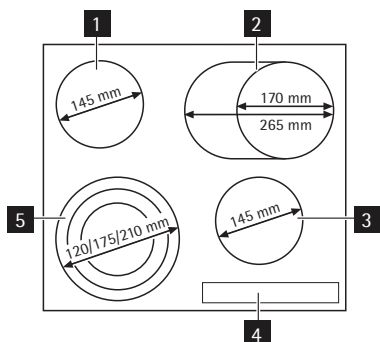

- 1** Единична зона за готвене, 1200 W
- 2** Овална зона, 1500/2400 W
- 3** Единична зона за готвене, 1200 W
- 4** Командно табло
- 5** Зона за готвене с три кръга
800/1600/2300 W

Разположение на командното табло

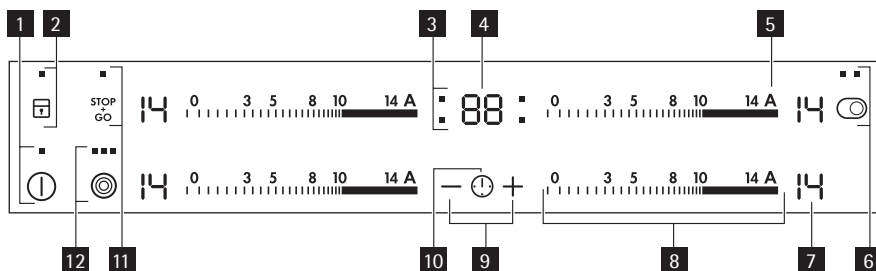









Използвайте сензорните полета, за да работите с уреда. Показанията на дисплея, индикаторите и звуковите сигнали показват кои функции работят.

	сензорно поле	функция
1	ⓘ	За активиране и деактивирание на уреда.
2	⏻	Заклучва/отключва командното табло.
3	Таймер за отделните зони за готвене	Показва за коя зона настройвате времето.
4	Дисплеят на таймера	Показва времето в минути.
5	A	Активира функция "Автоматично нагряване".
6	⦿	Активира и деактивира външния кръг.
7	Дисплей на степента на нагряване	Показва степента на нагряване.
8	Лента за управление	За настройване на степен за нагряване.
9	+ / -	Увеличава и намалява времето.
10	🕒	За настройване на зоната за готвене.

	сензорно поле	функция
11		За активиране и деактивиране на функцията STOP+GO.
12		Активира и деактивира външния кръг.

Показания за настройката на нагряване

Описание	на дисплея
	Зоната за готвене е изключена.
	Зоната за готвене работи.
	Функцията STOP+GO работи.
	Функцията "Автоматично нагряване" работи
 + число	Има неизправност.
	OptiHeat Control (3-стъпков индикатор за остатъчна топлина): готвенето продължава / притопяне / остатъчна топлина.
	Функцията "Заклучване/Заклучване за деца" работи.
	Функцията "Автоматично изключване" работи.

OptiHeat Control (3-стъпков индикатор за остатъчна топлина)



ПРЕДУПРЕЖДЕНИЕ!

 Опасност от изгаряне вследствие на остатъчната топлина!

OptiHeat Control показва нивото на остатъчната топлина.



ИНСТРУКЦИИ ЗА РАБОТА

Активация и деактивация

Докоснете  за 1 секунда, за да активирате или деактивирате уреда.

Автоматичното изключване

Тази функция деактивира автоматично уреда, ако:

- Всички зони за готвене са деактивирани .
- След включване на плочата не активирате уреда.
- Разлеете нещо или поставите нещо на контролния панел за повече от 10 секунди (тиган, кърпа, т.н.). Звукът се чува за известно време и уредът се изключва. Отстранете предмета или почистете командното табло.
- Вие не деактивирате зоната за готвене или промените настройката за нагряване. След известно време светва  и уредът се деактивира. Вж. таблицата.

Времена за Автоматично изключване

Настройка на нагриване	⓪, ① - ③	④ - ⑦	⑧ - ⑨	⑩ - ⑭
Зоната за готвене се деактивира след	6 часа	5 часа	4 часа	1,5 часа

Настройка на нагриване

Докоснете лентата за управление в настройка за нагриване. Корижирайте наляво или надясно, ако е необходимо. Не отпускате, преди да достигнете желаната степен на нагриване. На дисплея се показва настройката на нагриване.

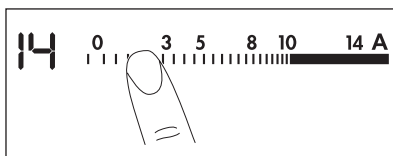
**Активиране и деактивиране на външните кръгове**

Повърхността, върху която готвите, може да се нагоди към размера на съда за готвене.

За активиране на външния нагревателен кръг докоснете сензорното поле / .

Индикаторът светва. За включване на повече външни нагревателни кръгове докоснете същото сензорно поле. Следващият индикатор светва.

Повторете процедурата, за да деактивирате външния кръг. Индикаторът угасва.

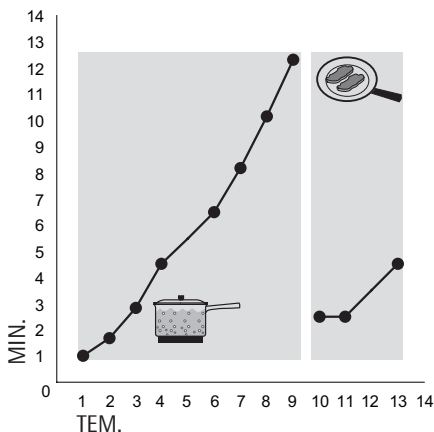
Автоматично нагриване

Необходимата степен на нагриване може да бъде достигната за по-кратно време, ако активирате функцията "Автоматично нагриване". Тази функция задава най-високата степен на нагриване за определено време (вж. илюстрацията) и след това намалява до необходимата степен на нагриване.

За да стартирате функцията "Автоматично нагриване" за определена зона за готвене:

1. Докоснете **A** (се появява на дисплея).

2. Незабавно натиснете необходимата степен на нагряване. След 3 секунди  се появява на дисплея.
За да изключите функцията, променете степента на нагряване.













Таймер

Таймер за обратно броене

Използвайте таймера за обратно броене, за да настроите продължителността на работа на зоната за готвене само за този конкретен път.

Настройте таймера за обратно броене, след като изберете зоната за готвене.

Можете да зададете степента на нагряване преди или след настройване на таймера.





- **За настройване на зоната за готвене:** докосвайте  многократно, докато светне индикаторът на желаната зона за готвене.
- **За активиране на таймера с обратно броене:** докоснете  на таймера, за да зададете времето ( -  минути). Когато индикаторът на зоната за готвене започне да мига по-бавно, времето се отброява.
- **За да видите оставащото време:** настройте зоната за готвене с . Индикаторът на зоната за готвене започва да мига бързо. На дисплея се извежда оставащото време.
- **За промяна на таймера за обратно броене:** настройте зоната за готвене с , докоснете  или .
- **За да деактивирате таймера:** настройте зоната за готвене с . Докоснете . Оставащото време се отброява до . Индикаторът на зоната за готвене угасва. За деактивиране можете също да докоснете  и  едновременно.

Когато времето изтече се чува звуков сигнал и  мига. Зоната за готвене се деактивира.





- **За да спрете звука:** докоснете 

CountUp Timer (Таймерът за право броене)

Използвайте CountUp Timer, за да наблюдавате колко дълго работи зоната за готвене.



- **За настройване на зоната за готвене (ако работи повече от 1 зона за готвене):** докосвайте  многократно, докато светне индикаторът на желаната зона за готвене.
- **За активиране на CountUp Timer:** докоснете  на таймера  светва. Когато индикаторът на зоната за готвене започне да мига бавно, времето се отброява във възходящ ред. Дисплеят превключва от  в отброеното време (в минути) и обратно.
- **За да видите колко дълго работи зоната за готвене:** настройте зоната за готвене с . Индикаторът на зоната за готвене започва да мига бързо. Дисплеят показва времето, откогато работи зоната за готвене.
- **За да деактивирате CountUp Timer:** настройте зоната за готвене с  и докоснете  или , за да деактивирате таймера. Индикаторът на зоната за готвене угасва.

Таймер

Можете да използвате таймера като **Брояч на минути**, когато зоните за готвене не работят. Докоснете . Докоснете  или  на таймера, за да зададете времето. Когато броенето приключи се чува звуков сигнал и  мига.



- **За да спрете звука:** докоснете 

STOP+GO

Функцията  превключва всички работещи зони за готвене на най-ниската топлинна настройка ().

Когато  работи, настройката на нагряване не може да бъде променена.



Функцията  не спира функцията на таймера.

- **За да активирате** тази функция, натиснете . Символът  светва.
- **За да спрете** тази функцията, натиснете . Светва настройката на нагряване, която сте задали преди това.

Ключалка

Когато зоните за готвене работят, можете да заключите командното табло, но не . Така се предотвратяват случайни промени на настройката на нагряване.

Първо настройте степента на нагряване.

За да стартирате функцията, натиснете . Символът  светва за 4 секунди.

Таймерът остава включен.





За да спрете функцията, натиснете . Светва степента на нагряване, която сте задали преди това.

Когато спрете уреда, спирате също и тази функция.





Устройство за безопасност на децата

Тази функция предотвратява неволно използване на уреда.





За да активирате устройството за безопасност на деца

- Активирайте уреда с . **Не задавайте степен на нагряване.**
- Докоснете  за 4 секунди. Символът  светва.
- Деактивирайте уреда с .

За да деактивирате устройството за безопасност на деца

- Активирайте уреда с . **Не задавайте степен на нагряване.** Докоснете  за 4 секунди. Символът  светва.
- Деактивирайте уреда с .

За да отмените устройството за безопасност на деца само за едно време на готвене



- Активирайте уреда с . Символът  светва.
- Докоснете  за 4 секунди. **Настройте степента на нагряване за 10 секунди.** Можете да работите с уреда.
- Когато деактивирате уреда с , устройството за безопасност на децата отново ще работи.

OffSound Control (Деактивиране и активиране на звуковите сигнали)

Деактивиране на звуците

Деактивирайте уреда.

Докоснете  за 3 секунди. Дисплеите светват и изгасват. Докоснете  за 3 секунди.

 светва, звукът е включен. Докоснете ,  светва и звукът е изключен.

Когато тази функция работи, ще чувате звуковете, само когато:

- натиснете 
- изтече броячът на минути
- изтече таймерът с обратно броене
- поставите нещо върху контролния панел.

Активиране на звуковите сигнали

Деактивирайте уреда.

Докоснете  за 3 секунди. Дисплеите светват и изгасват. Докоснете  за 3 секунди.

 светва, защото звукът е включен. Докоснете , светва . Звукът е включен.

ПОЛЕЗНИ ПРЕПОРЪКИ И СЪВЕТИ

Съд за готвене

-  • Дъното на готварския съд трябва да е колкото може по-дебело и равно.
- Кухненски съдове, изработени от емайлирана стомана и с алуминиеви или медни дъна, могат да предизвикат промяната в цвета на стъклокерамичната повърхност.

Икономия на енергия

-  • Ако е възможно, винаги поставяйте капак на съда.
- Поставяйте съдовете върху зоната за готвене, преди да я включите.
- Изключвайте зоните за готвене преди края на времето за готвене, за да се възползвате от остатъчната топлина.
- Дъната на съдовете и зоните за готвене трябва да са с еднакъв размер.

Öko Timer (Икономичен таймер)

-  За да пестите енергия, нагревателят на зоната за готвене се деактивира преди сигнала на таймера за обратно броене. Разликата във времето за работа зависи от степента на нагряване и времетраенето на готвенето.

Примери за различни начини на готвене

Данните в следващата таблица са ориентировъчни.

Настройка на нагряването	Използвайте за:	Час	Съвети
 1	Подгряване на сготвена храна	колкото е необходимо	Поставете капак върху готварския съд.
1-3	Холандски сос, разтапяне на: масло, шоколад, желатин	5-25 мин.	От време на време разбърквайте.

Настройка на нагриването	Използвайте за:	Час	Съвети
1-3	Втвърдяване: пухкави омлети, печени яйца	10-40 мин.	Гответе с поставен капак.
3-5	За варене на ориз и ястия с мляко, претопляне на готови ястия	25-50 мин.	Добавете минимум два пъти повече течност, отколкото е оризът, в един момент от готвенето смесете млечните блюда.
5-7	Зеленчуци на пара, риба, месо	20-45 мин.	Добавете няколко супени лъжици течност.
7-9	Картофи на пара	20-60 мин.	Използвайте макс. ¼ л вода за 750 г картофи.
7-9	Приготвяне на по-големи количества храна, задушени ястия и супи	60-150 мин.	До 3 л течност заедно със съставките.
9-12	Леко запържване: шницел, телешко кордон блю, котлети, пелмени, наденница, дроб, маслено-брашнена запържка, яйца, палачинки, понички	колкото е необходимо	Обръщайте от време-навреме.
12-13	Дълбоко пържено, картофени кюфтета, филе-миньон, пържоли	5-15 мин.	Обръщайте от време-навреме.
14	Кипване на големи количества вода, готвене на макаронени изделия, запържване на месо (гулаш, задушено), пържено на чипс.		

Информация за акриламиди

ВАЖНО! Според най-новите научни изследвания препичането на храна, (особено продукти, съдържащи скорбяла), може да доведе до опасност за здравето поради наличието на акриламиди. Следователно, препоръчваме да се готви при възможно най-ниски температури и храните да не се препичат прекалено много.

ГРИЖИ И ПОЧИСТВАНЕ

Почиствайте уреда след всяка употреба.
Винаги използвайте готварски съдове с почистено дъно.



ПРЕДУПРЕЖДЕНИЕ!

Остри предмети и абразивни почистващи препарати могат да причинят повреждане на уреда.

За Вашата безопасност, уредът **не** трябва да се почиства с машина с парна струя или пара под налягане.





Надрасквания или тъмни петна по стъклокерамичната повърхност не влияят на функционирането на уреда.

За да отстраните замърсяванията:

1. – **Отстранете веднага:** разтопена пластмаса, пластмасово фолио и храни, съдържащи захар. В противен случай замърсяванията могат да повредят уреда. Използвайте специална стъргалка за стъкло. Поставете стъргалката на стъклокерамичната повърхност под остър ъгъл и плъзгайте острието по повърхността.
 - **Отстранете след като уредът се охлади достатъчно:** следи от варовик, вода, капки мазнина, бляскави металически обезцветявания. Използвайте специален препарат за почистване на стъклокерамика или неръждаема стомана.
2. Почиствайте уреда с влажна кърпа и малко почистващ препарат.
3. Накрая **подсушете уреда с чиста кърпа.**

КАК ДА ПОСТЪПИТЕ, АКО

Проблем	Възможна причина и отстраняване
Не можете да активирате уреда или да го приведете в работно състояние.	<ul style="list-style-type: none"> • Активирайте уреда отново и задайте степента на нагряване в рамките на 10 секунди. • Докоснали сте 2 или повече сензорни полета едновременно. Докосвайте само по едно сензорно поле. • Работи заключването на бутоните, устройството за безопасност на децата или Stop+Go. Вж. глава "Инструкции за работа". • Върху командното табло има вода или е покрито с пръски мазнина. Почистете командното табло.
Чува се звук и уредът спира. Чува се звук, когато уредът е деактивиран.	Поставили сте нещо върху едно или повече сензорни полета. Махнете предмета от сензорните полета.
Уредът се деактивира.	Поставили сте нещо върху ①. Махнете предмета от сензорното поле.
Индикаторът за остатъчна топлина не се включва.	Зоната за готвене не е гореща, защото е била включена само за кратко време. Ако зоната за готвене трябва да бъде гореща, свържете се със сервизния център.
Функцията "автоматично нагряване" не работи.	<ul style="list-style-type: none"> • Все още има остатъчна топлина в зоната за готвене. Оставете зоната за готвене да изстине. • Зададена е най-високата степен на нагряване. Най-високата степен на нагряване има същата мощност като функцията за автоматично загряване.
Не можете да включите външния нагревателен кръг.	Включете първо вътрешния нагревателен кръг.
Сензорните полета се нагорещяват.	Готварският съд е много голям или го поставяте прекалено близко до сензорните полета за управление. Поставяйте големите готварски съдове върху задната зона за готвене, ако е необходимо.

Проблем	Възможна причина и отстраняване
Няма сигнал, когато докосвате сензорните полета на таблото.	Сигналите са деактивирани. Активирайте сигналите (вижте Контрол на изключване на звука).
Светва 	Автоматичното изключване работи. Деактивирайте уреда и го активирайте отново.
Светва едно число и  .	В уреда има някаква грешка. Изключете уреда от електрозахранването за известно време. Изключете предпазителя от домашната електрическа инсталация. Свържете отново. Ако  светне отново, обадете се в сервизния център.

Ако сте пробвали всички решения, предложени по-горе, и не сте успели да отстраните проблема, обърнете се към продавача или към Обслужване на клиенти. Съобщете информацията от табелката с данни, трицифрения код за стъклокерамиката (той се намира в ъгъла на стъклената повърхност) и съобщението за грешка, което се появява. Уверете се, че сте работили правилно с уреда. В противен случай, посещението на сервизния специалист или на продавача няма да бъде безплатно, също и през гаранционния срок. В гаранционната книжка ще намерите указания относно сервизното обслужване и гаранционните условия.

ОПАЗВАНЕ НА ОКОЛНАТА СРЕДА

Символът  върху продукта или опаковката му показва, че този продукт не трябва да се третира като домакинските отпадъци. Вместо това, той трябва да се предаде в специализиран пункт за рециклиране на електрическо и електронно оборудване. Като се погрижите този продукт да бъде изхвърлен по подходящ начин, вие ще помогнете за предотвратяване на възможните негативни последствия за околната среда и човешкото здраве, които иначе биха могли да бъдат предизвикани от неправилното изхвърляне като отпадък на този продукт. За по-подробна информация за рециклиране на този продукт се обърнете към местната градска управа, службата за вторични суровини или магазина, откъдето сте закупили продукта.

Опаковъчни материали



Опаковъчните материали са безопасни за околната среда и могат да се рециклират. Пластмасовите компоненти са означени с маркировка: >PE<, >PS< и др. Изхвърляйте опаковъчните материали в съответния контейнер на местата за битови отпадъци.

ZA SAVRŠENE REZULTATE

Zahvaljujemo vam što ste odabrali ovaj AEG proizvod. Proizveli smo ga kako bi vam pružio godine nepogrešivog rada, s inovativnim tehnologijama koje život čine jednostavnijim - svojstva koja ne možete pronaći kod običnih uređaja. Molimo vas da odvojite nekoliko minuta na čitanje kako biste dobili ono najbolje od njega.

PRIBOR I POTROŠNI MATERIJAL

U AEG web trgovini pronaći ćete sve što vam je potrebno za održavanje vaših AEG uređaja besprijekorno čistima i u savršenom radnom stanju. Pored široke palete dodataka namjenjenih i proizvedenih u skladu s visokim standardima kvalitete kakve očekujete, od posebnog posuđa do košara za pribor za jelo, od održača boca do vrećica za osjetljivo rublje...



Posjetite web trgovinu na
www.aeg-electrolux.com/shop

SADRŽAJ

- 33 Informacije o sigurnosti
- 34 Upute za postavljanje
- 36 Opis proizvoda
- 37 Upute za uporabu
- 41 Korisni savjeti i preporuke
- 42 Čišćenje i održavanje
- 43 Rješavanje problema
- 44 Briga za okoliš

U ovom se priručniku koriste sljedeći simboli:



Važne informacije koje se odnose na vašu osobnu sigurnost i informacije o tome kako spriječiti oštećenja na uređaju.



Opće informacije i savjeti



Informacije o zaštiti okoliša

Zadržava se pravo na izmjene



INFORMACIJE O SIGURNOSTI



Radi vaše sigurnosti i pravilnog rada uređaja, prije postavljanja i korištenja pažljivo pročitajte ovaj priručnik. Isto tako, uvijek držite ove upute uz uređaj ako ga selite ili podajete. Korisnici se moraju u potpunosti upoznati s načinom rada i sigurnosnim funkcijama uređaja.

Sigurnost djece i slabijih osoba



UPOZORENJE

Osobama, uključujući djecu, sa smanjenim fizičkim, senzornim ili mentalnim funkcijama ili osobama bez iskustva i znanja nikako nemojte dozvoliti da koriste uređaj. Osobe odgovorne za njihovu sigurnost trebaju ih nadzirati ili uputiti u rukovanje uređajem.

- Čuvajte svu ambalažu izvan dohvata djece. Postoji opasnost od gušenja ili ozljede.
- Djecu za vrijeme i nakon rada držite podalje od uređaja sve dok se uređaj ne ohladi.



UPOZORENJE

Aktivirajte zaštitu za djecu kako biste spriječili da mala djeca ili kućni ljubimci slučajno aktiviraju uređaj.

Sigurnost tijekom rada

- Uklonite svu ambalažu, naljepnice i prevlake s uređaja prije prve uporabe.
- Polja za kuhanje postavite na "isključeno" nakon svake uporabe.
- Opasnost od opekline! Ne stavljajte pribor za jelo ili poklopce na površinu za kuhanje, jer se mogu ugrijati.



UPOZORENJE

Opasnost od požara! Pregrijane masti i ulja vrlo se brzo zapale.

Ispravno rukovanje

- Uvijek nadzirite uređaj dok radi.
- Ovaj je uređaj namijenjen isključivo za uporabu u domaćinstvu!
- Ne koristite uređaj kao radnu površinu ili za čuvanje stvari.
- Na uređaju ili u njegovoj blizini nemojte stavljati ni držati vrlo zapaljive tekućine i materijale ili topljive predmete (od plastike ili aluminija).
- Pažljivo spojite uređaj na utičnice u blizini. Nemojte dopustiti da električni kabeli dodiruju uređaj ili vruće posuđe. Nemojte dopustiti da se električni kabeli zapletu.

Kako spriječiti oštećenje uređaja

- Ako predmeti ili posuđe padnu na staklokeramiku, površina se može oštetiti.
- Posuđe od lijevanoga željeza, lijevanoga aluminija ili posuđe s oštećenim dnom može ogrebat i staklokeramiku. Nemojte ih pomicati po površini uređaja.
- Ne dozvolite da tekućina u posudi uslijed kuhanja potpuno ishlapi kako biste spriječili oštećivanje posuđa i stakla.
- Polja za kuhanje ne koristite s praznim posuđem ili bez posuđa za kuhanje.
- Na uređaj nemojte stavljati aluminijsku foliju.

**UPOZORENJE**

Ako je površina napukla, iskopčajte uređaj iz napajanja kako biste izbjegli strujni udar.

UPUTE ZA POSTAVLJANJE

Prije instalacije, zapišite serijski broj (Serijski br.) s natpisne pločice. **Natpisna pločica uređaja nalazi se na donjem dijelu kućišta.**

Modell HK654070FB		Prod.Nr. 949 595 188 00	
Typ 58 HAD 56 AO	220-240 V	50-60 Hz	
Made in Germany	Ser.Nr.	7,1 kW	
AEG			

Sigurnosne upute**UPOZORENJE**

Ovo morate pročitati!

Uvjerite se da je uređaj neoštećen nakon transporta. Nemojte priključivati oštećeni uređaj. Po potrebi, obratite se dobavljaču.

Jedino ovlašteni serviser smije postaviti, spojiti ili popravljati ovaj uređaj. Koristite samo originalne rezervne dijelove

Ugradbene uređaje smijete koristiti jedino nakon uklapanja u odgovarajuće, normirane ormare za ugradnju i radne ploče.

Nemojte mijenjati specifikacije ili modificirati ovaj proizvod. Postoji opasnost od ozljede i oštećenja na uređaju.

U potpunosti se pridržavajte zakona, odredbi, smjernica i normi na snazi u zemlji u kojoj koristite uređaj (sigurnosnih propisa, pravila o recikliranju, pravila o sigurnosti u radu s električnim uređajima itd.)!

Održavajte minimalni razmak od drugih uređaja i kuhinjskih elemenata!

Postavite zaštitu od strujnog udara, na primjer: postavite ladice jedino sa zaštitnom pregradom neposredno ispod uređaja!

Površine rezanja na radnoj ploči zaštitite od vlage prikladnim brtvilom!

Uređaj zabrtvite na radnu površinu prikladnim brtvilom da ne ostane prostora!

Zaštitite dno uređaja od pare i vlage, npr. od perilice posuđa ili pećnice!

Ne postavljajte uređaj blizu vrata ni ispod prozora! U protivnom prilikom otvaranja vrata ili prozora možete vruće posuđe gurnuti s uređaja.

**UPOZORENJE**

Opasnost od ozljeda od električne struje. Pažljivo se pridržavajte uputa za električno spajanje.

- Stezaljka mrežnog priključka je pod naponom.
- Uklonite napon sa stezaljke mrežnog priključka.
- Ispravnom ugradnjom osigurajte zaštitu od strujnog udara.
- Klimavi i nestručni utični spojevi mogu pregrijati stezaljku.
- Spojne priključke mora ispravno instalirati kvalificirani električar.
- Za isključivanje povlačite predviđenu traku na kabelu.

- U slučaju jednofaznog ili dvofaznog priključka, treba koristiti odgovarajući električni kabel tipa H05BB-F T maks. 90°C (ili više).
- Oštećeni električni kabel zamijenite specijalnim kabelom (tipa H05BB-F T maks. 90°C; ili više). Kontaktirajte ovlaštenu servisnu centar.

Električna instalacija uređaja mora omogućavati njegovo iskapčanje iz električne mreže i imati na svim polovima širinu otvora kontakta od najmanje 3 mm.

U svrhu izolacije moraju postojati ispravni uređaji: automatske sklopke, osigurači (osigurače na uvrtnje izvaditi iz držača), sklopke za prekidanje strujnog kruga u slučaju zemljospoja i sklopke.

sklop

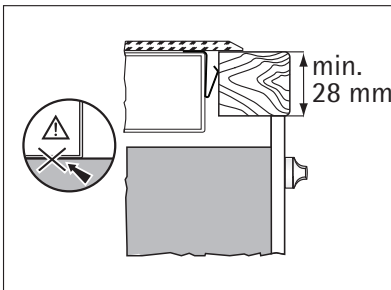
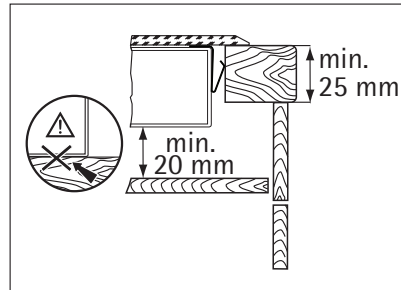
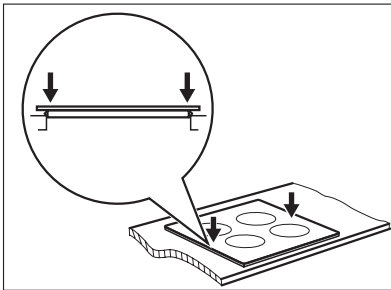
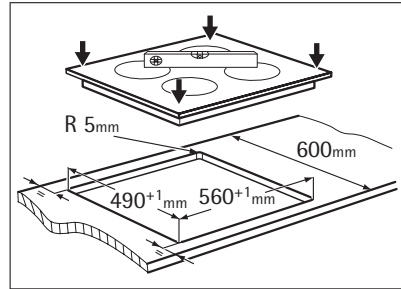
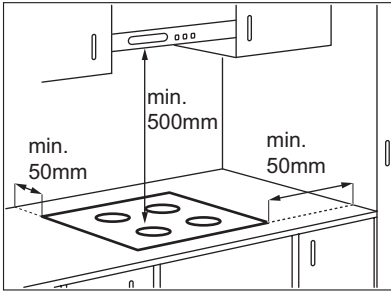

i Ako koristite zaštitnu kutiju (dodatni pribor), zaštitna podloga ispod uređaja nije potrebna.

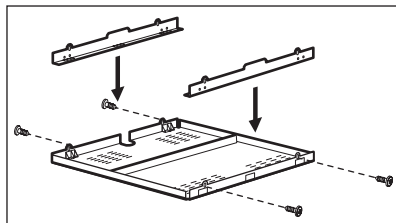

OPIS PROIZVODA

Opći pregled

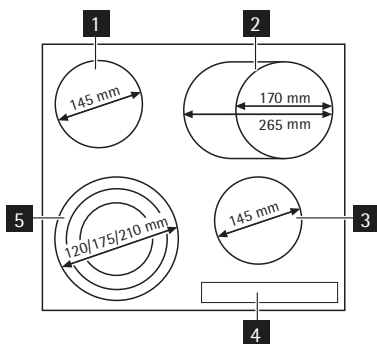

- 1** Jednostruko polje za kuhanje 1200 W
- 2** Ovalno polje 1500/2400 W
- 3** Jednostruko polje za kuhanje 1200 W
- 4** Upravljačka ploča
- 5** Trostruko polje 800/1600/2300 W

Izgled upravljačke ploče

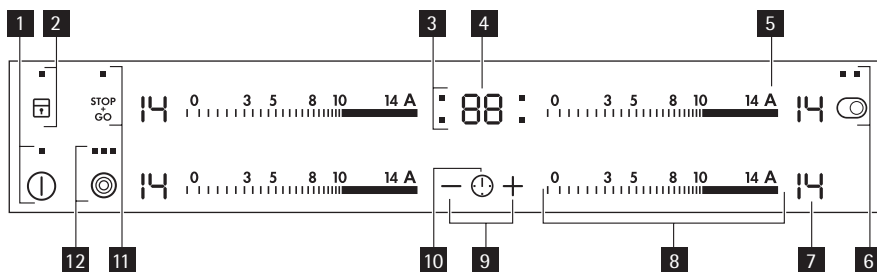













Za rukovanje uređajem koristite polja senzora. Zasloni, signali i zvukovi prikazuju koje su funkcije aktivne.

	polje senzora	funkcija
1	①	Uključuje i isključuje uređaj.
2	🔒	Blokira/deblokira upravljačku ploču.
3	Pokazivači tajmera za polja kuhanja	Prikazuju za koje ste polje postavili vrijeme.
4	Prikaz tajmera	Prikazuje vrijeme u minutama.

	polje senzora	funkcija
5	A	Uključuje funkciju automatskog zagrijavanja.
6		Uključuje i isključuje vanjski grijači prsten.
7	Prikaz stupnja zagrijavanja	Prikazuje stupanj zagrijavanja.
8	Upravljačka traka	Za postavljanje stupnja zagrijavanja.
9	+ / -	Produljuje ili skraćuje vrijeme.
10		Odabire polje za kuhanje.
11		Uključuje i isključuje funkciju STOP+GO.
12		Uključuje i isključuje vanjski grijači prsten.

Prikazi stupnjeva zagrijavanja

Zaslon	Opis
	Polje za kuhanje je isključeno.
 - 	Polje za kuhanja je uključeno.
	Uključena je funkcija  .
	Uključena je funkcija automatskog zagrijavanja
 + broj	Došlo je do kvara.
 /  / 	OptiHeat Control (3-stupanjski indikator preostale topline): nastavak kuhanja / održavanje topline / preostala toplina.
	Uključena je funkcija zaključavanja/roditeljske blokade.
	Uključena je funkcija automatskog isključivanja.

OptiHeat Control (3-stupanjski indikator preostale topline)



UPOZORENJE

 /  /  Opasnost od opekline uslijed preostale topline!

OptiHeat Control prikazuje razinu preostale topline.

UPUTE ZA UPORABU

Uključivanje i isključivanje

Dodirnite  u trajanju od 1 sekunde za uključivanje ili isključivanje uređaja.

Automatsko isključivanje

Ova funkcija automatski isključuje uređaj ako:

- su sva polja za kuhanje isključena ().
- niste postavili stupanj grijanja nakon uključivanja uređaja.

- prolijete nešto po kontrolnoj ploči ili na ploču stavite nešto duže od 10 sekundi (lonac, krp, itd.). Neko se vrijeme čuje zvučni signal i ploča za kuhanje se isključuje. Uklonite predmet ili očistite upravljačku ploču.
- ne isključite polje za kuhanje ili ne promijenite stupanj zagrijavanja. Nakon nekog vremena pali se  i uređaj se isključuje. Pogledajte tablicu.

Vremena Automatskog isključivanja

Podešavanje za- grijavanja	, -	-	-	-
Polje za kuhanje isključuje se nakon	6 sati	5 sati	4 sata	1,5 sata

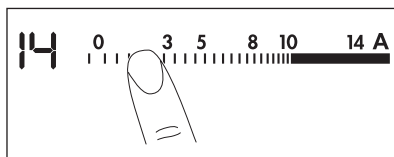

Podešavanje zagrijavanja

Dodirnite stupanj zagrijavanja na upravljačkoj traci. Promijenite ulijevo ili udesno ako je potrebno. Ne otpuštajte prije postizanja ispravnog stupnja zagrijavanja. Zaslom prikazuje stupanj zagrijavanja.



Uključivanje i isključivanje vanjskih prstenova

Površinu zagrijavanja možete prilagoditi veličini posude.

Za uključivanje vanjskog prstena dodirnite polje senzora  /  . Pali se kontrolna lampica. Za više vanjskih prstenova, ponovno dodirnite isto polje senzora. Pali se sljedeća kontrolna lampica.

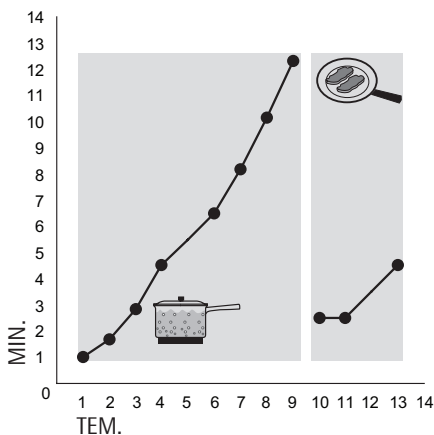

Za isključivanje vanjskog prstena, ponovite postupak. Kontrolna lampica se ugasi.

Automatsko zagrijavanje



Ako aktivirate funkciju automatskog zagrijavanja možete brže dostići potreban stupanj zagrijavanja. Ta funkcija na neko vrijeme postavlja najvišu stupanj zagrijavanja (pogledajte sliku) i zatim je smanjuje na potreban stupanj zagrijavanja.

Kako biste pokrenuli funkciju Automatskog zagrijavanja za polje za kuhanje:

1. Dodirnite **A** (na zaslonu se pojavljuje ).
2. Odmah dodirnite potreban stupanj zagrijavanja. Nakon 3 sekunde na zaslonu se prikazuje .

Za zaustavljanje funkcije promijenite stupanj zagrijavanja.







Tajmer

Tajmer za odbrojavanje

Tajmerom za odbrojavanje postavljate koliko dugo će polje kuhanja raditi u jednom ciklusu kuhanja.

Nakon odabira polja kuhanja postavite tajmer za odbrojavanje.

Stupanj kuhanja možete postaviti prije ili nakon postavljanja tajmera.





- **Za postavljanje polja kuhanja:** dodirujte  dok se ne uključi indikator potrebnog polja kuhanja.
- **Za aktiviranje tajmera za odbrojavanje:** dodirnite **+** na tajmeru za postavljanje vremena ( -  minuta). Kad pokazivač polja kuhanja počne sporo treptati, vrijeme se odbrojava.
- **Za prikaz preostalog vremena:** postavite polje kuhanja pomoću . Indikator polja za kuhanje počinje brzo treptati. Na zaslonu se prikazuje preostalo trajanje.
- **Za promjenu tajmera za odbrojavanje:** postavite polje kuhanja s  pa dotaknite **+** ili **—**.
- **Za isključivanje tajmera:** postavite polje kuhanja pomoću . Dotaknite **—**. Preostalo vrijeme odbrojava se unatrag do . Indikator polja za kuhanje se gasi. Tajmer možete isključiti i tako da istodobno dotaknete **+** i **—**.

Kada odbrojavanje završi, čuje se zvučni signal i trepće . Polje kuhanja se isključuje.



- **Za isključivanje zvuka:** dotaknite .

CountUp Timer (tajmer za odbrojavanje).

Koristite CountUp Timer da biste pratili koliko dugo polje kuhanja radi.



- **Postavljanje polja kuhanja (radi više od jednog polja kuhanja):** dodirujte  dok se ne uključi indikator željenog polja kuhanja.
- **Za aktiviranje funkcije CountUp Timer:** dotaknite **—** na tajmeru i uključit će se . Kad indikator polja za kuhanje počne sporo treptati, vrijeme se odbrojava. Na zaslonu se naizmjenice prikazuju  i proteklo vrijeme (u minutama).
- **Za nadzor koliko dugo polje kuhanja radi:** postavite polje kuhanja pomoću . Indikator polja za kuhanje počinje brzo treptati. Na zaslonu se prikazuje vrijeme rada tog polja kuhanja.
- **Za isključivanje funkcije CountUp Timer:** postavite polje kuhanja pomoću  pa dotaknite **+** ili **—** za isključivanje tajmera. Indikator polja za kuhanje se gasi.

Zvučni alarm

Tajmer možete koristiti kao **zvučni alarm** kad polja kuhanja ne rade. Dotaknite . Dotaknite **+** ili **—** na tajmeru da biste postavili vrijeme. Kada odbrojavanje završi, čuje se zvučni signal i trepće .

- **Za isključivanje zvuka:** dotaknite .

STOP+GO

Funkcija  postavlja sva polja za kuhanje koja rade na na najniži stupanj zagrijavanja ().

Kada  radi, ne možete promijeniti stupanj kuhanja.

Funkcija  ne zaustavlja funkciju Tajmera.

- **Za uključivanje** ove funkcije dodirnite  . Uključuje se simbol  .
- **Za zaustavljanje** ove funkcije dodirnite  . Uključuje se stupanj kuhanja kojeg ste prije postavili.

Zaključavanje

Kada polja za kuhanje rade, možete zaključati upravljačku ploču, ali ne i  . To sprečava nehotičnu promjenu stupnja zagrijavanja.

Najprije podesite stupanj zagrijavanja.

Za pokretanje ove funkcije dodirnite  . Na 4 se sekunde uključuje simbol  .

Tajmer ostaje uključen.





Za isključivanje ove funkcije dodirnite  . Uključuje se stupanj zagrijavanja kojeg ste prije postavili.

Kada isključite uređaj, također isključujete i ovu funkciju.

Zaštita za djecu

Ova funkcija sprečava slučajno uključivanje uređaja.





Za aktiviranje zaštite za djecu

- Uređaj uključite pomoću  . **Nemojte postaviti stupanj zagrijavanja.**
- Dodirnite  u trajanju od 4 sekunde. Uključuje se simbol  .
- Uređaj isključite pomoću  .

Za isključivanje zaštite za djecu

- Uređaj uključite s  . **Nemojte postaviti stupanj zagrijavanja.** Dodirnite  u trajanju od 4 sekunde. Uključuje se simbol  .
- Uređaj isključite pomoću  .





Za isključivanje zaštite za djecu za samo jedan ciklus kuhanja

- Uređaj uključite s  . Uključuje se simbol  .
- Dodirnite  u trajanju od 4 sekunde. **Podesite stupanj zagrijavanja u sljedećih 10 sekundi.** Možete rukovati pločom za kuhanje.
- Kad isključite ploču za kuhanje pomoću  , zaštita za djecu ponovno se uključuje.

OffSound Control (Isključivanje i uključivanje zvukova)

Isključivanje zvukova

Isključite uređaj.

Dotaknite i zadržite  3 sekunde. Zaslonski prikazi upaliti će se i ugasiti. Dotaknite i zadržite  3 sekunde. Pali se  . Zvuk je uključen. Dotaknite  . Pali se  . Zvuk je isključen.





Kad je ta funkcija uključena, zvuk se oglašava samo kada:

- dotaknete  ,
- zvučni alarm se isključuje,

- tajmer završi s odbrojavanjem,
- stavite nešto na upravljačku ploču.

Uključivanje zvukova

Isključite uređaj.

Dotaknite i zadržite  3 sekunde. Zaslonski prikazi upalit će se i ugasiti. Dotaknite i zadržite  3 sekunde,  se pali zato što je zvuk isključen. Dotaknite  . Pali se  . Zvuk je uključen.

KORISNI SAVJETI I PREPORUKE

Posuđe



- Dno posuđa za kuhanje treba biti što je moguće deblje i ravnije.
- Posuđe od emajliranoga čelika ili s dnom od aluminija ili bakra može uzrokovati promjenu boje na staklokeramičkoj površini.

Ušteda energije



- Ako je moguće, posuđe poklopite poklopcem.
- Posuđe za kuhanje postavite na polje za kuhanje prije uključivanja.
- Polja za kuhanje isključite prije završetka kuhanja, kako biste iskoristili preostalu toplinu.
- Dno posude i polje za kuhanje trebali bi biti jednake veličine.

Öko Timer (Eko tajmer)



Radi uštede energije, grijač polja za kuhanje isključuje se prije signala tajmera za odbrojavanje. Razlika u vremenu rada ovisi o postavljenom stupnju i vremenu kuhanja.

Primjeri primjene za kuhanje

Podaci u tablici dani su samo kao smjernice.

Stupanj kuhanja	Koristite za:	Vrijeme	Savjeti
 1	Održite kuhanu hranu toplom	po potrebi	Posudu poklopite poklopcem.
1-3	Holandski umak, otopiti: maslac, čokoladu, želatinu	5-25 min	Povremeno promiješajte.
1-3	Zgušnjavanje: mekani omleti, pržena jaja	10- 40 min	Kuhati poklopljeno.
3-5	Kuhati rižu i jela na mlijeku, zagrijavanje gotovih obroka	25- 50 min	Dodajte najmanje dvostruko više vode nego riže, jela na mlijeku povremeno promiješajte.
5-7	Povrće, ribu, meso kuhati na pari	20- 45 min	Dodajte par žica tekućine.

Stupanj kuhanja	Koristite za:	Vrijeme	Savjeti
7-9	Krumpiri kuhani na pari	20- 60 min	Koristite maks. ¼ l vode za 750 g krumpira.
7-9	Kuhanje većih količina namirnica, variva i juha	60- 150 min	Do 3 l tekućine plus sastojci.
9-12	Lagano prženje: sitno izrezani sastojci u umaku, teleći Cordon-bleu, kotleti, sjeckano meso omotano tijestom, kobasice, jetra; zgušnjavanje umaka; prženje jaja, palačinki, uštipaka	po potrebi	Preokrenuti kad prođe pola vremena.
12-13	Jako prženje isjeckanog mesa, odresci od butine, odresci	5- 15 min	Preokrenuti kad prođe pola vremena.
14	Kuhanje velike količine vode, kuhanje tjestenine, prženje mesa (gulaš, pečenje u loncu), prženje krumpirića u dubokom ulju.		

Podaci o akrilamidima

Važno rema najnovijim znanstvenim spoznajama, ako hrana puno potamni (naročito ona koja sadrži škrob), akrilamidi mogu dovesti zdravlje u opasnost. Stoga preporučujemo da kuhate na nižim temperaturama i da ne tamnite previše hranu.

ČIŠĆENJE I ODRŽAVANJE

Očistite uređaj nakon svake upotrebe.
Uvijek koristite posuđe za kuhanje čistog dna.



UPOZORENJE

Oštri predmeti i abrazivna sredstva za čišćenje mogu oštetiti uređaj.
Za vašu sigurnost, **nemojte** čistiti uređaj aparatima na paru ili pod visokim tlakom.







Ogrebotine ili tamne mrlje na staklokeramici ne utječu na rad uređaja.

Za uklanjanje prljavštine:

- **Odmah uklonite:** rastopljenu plastiku, plastičnu foliju i hranu koja sadrži šećer. U suprotnom, prljavština može uzrokovati oštećenje uređaja. Koristite posebni strugač za staklo. Stavite strugač na staklenu površinu pod oštrim kutom i pomičite oštricom po površini.
 - **Uklonite nakon što je uređaj dovoljno hladan:** krugove od vapnenca, krugove od vode, mrlje od masnoće, metalnosajne promjene boje. Koristite posebno sredstvo za čišćenje staklokeramike ili nehrđajućeg čelika.
2. Očistite uređaj vlažnom krpom i s malo sredstva za čišćenje.
3. Na kraju **prebrišite uređaj čistom krpom.**

RJEŠAVANJE PROBLEMA

Problem	Mogući uzrok i rješenje
Ne možete uključiti uređaj ili rukovati njime.	<ul style="list-style-type: none"> Ponovno uključite uređaj i postavite stupanj zagrijavanja unutar 10 sekundi. Istovremeno ste dodirnuli 2 ili više polja senzora. Dodirnite samo jedno polje senzora. Uključena je zaštita za djecu, blokada ili Stop+Go. Vidi poglavlje Upute za rukovanje. Na upravljačkoj ploči ima vode ili masnih mrlja. Očistite upravljačku ploču.
Čuje se zvučni signal i uređaj se isključuje. Signal se čuje kad je uređaj isključen.	Prekrili ste jedno ili više polja senzora. Maknite predmet s polja senzora.
Uređaj se isključuje.	Nečime ste pokrili  . Maknite predmet s polja senzora.
Ne uključuje se pokazivač preostale topline.	Polje za kuhanje nije vruće jer je radilo samo kratko vrijeme. Ako bi polje za kuhanje trebalo biti vruće, obratite se servisnoj službi.
Ne radi funkcija automatskog zagrijavanja.	<ul style="list-style-type: none"> Na polju za kuhanje još uvijek ima preostale topline. Pustite polje za kuhanje da se dovoljno ohladi. Postavili ste najviši stupanj zagrijavanja. Najviši stupanj za zagrijavanja ima istu snagu kao i funkcija automatskog zagrijavanja.
Ne može se uključiti vanjski grijaći prsten.	Najprije uključite unutarnji grijaći prsten.
Polja senzora se zagrijavaju.	Posuđe je preveliko ili ste ga stavili preblizu upravljačkim kontrolama. Ako je potrebno, veliko posuđe stavite na stražnja polja za kuhanje.
Nema signala kad dodirnete polja senzora na ploči.	Signali su isključeni. Uključite signale (pogledajte poglavlje „Upravljanje signalima“).
Uključuje se 	Uključilo se automatsko isključivanje. Isključite i ponovno uključite uređaj.
Svijetle  i broj.	Došlo je do pogreške na uređaju. Iskopčajte uređaj iz električne mreže na neko vrijeme. Isključite osigurač kućne električne instalacije. Ponovno priključite. Ako se ponovno uključi  , obratite se servisnom centru.

Ako primjenom gore navedenih rješenja ne možete ukloniti problem, pitajte svog dobavljača ili službu za kupce. Navedite podatke s natpisne pločice: troznamenkastu slovnobrojčanu šifru za staklokeramiku (u uglu staklene površine) i poruku pogreške koja se prikazuje. Proverite da ste ispravno rukovali uređajem. Ako ste nepravilno rukovali uređajem, rad servisera službe za kupce ili dobavljača neće biti besplatan, čak ni za vrijeme jamstvenog roka. Upute o službi za kupce i jamstvenim uvjetima nalaze se u u jamstvenoj knjižici.

BRIGA ZA OKOLIŠ

Simbol  na proizvodu ili na njegovoj ambalaži označuje da se s tim proizvodom ne smije postupiti kao s otpadom iz domaćinstva. Umjesto toga treba biti uručen prikladnim sabirnim točkama za recikliranje elektroničkih i električkih aparata. Ispravnim odvoženjem ovog proizvoda spriječit ćete potencijalne negativne posljedice na okoliš i zdravlje ljudi, koje bi inače mogli ugroziti neodgovarajućim rukovanjem otpada ovog proizvoda. Za detaljnije informacije o recikliranju ovog proizvoda molimo Vas da kontaktirate Vaš lokalni gradski ured, uslugu za odvoženje otpada iz domaćinstva ili trgovinu u kojoj ste kupili proizvod.

Ambalaža



Materijali za ambalažu ekološki su prihvatljivi i mogu se reciklirati. Plastični dijelovi prepoznaju se po oznakama: >PE<, >PS<, itd. Ambalažu zbrinite kao kućni otpad na za to predviđenim mjestima.

PRO DOKONALÉ VÝSLEDKY

Děkujeme vám, že jste si zvolili výrobek značky AEG. Aby vám bezchybně sloužil mnoho let, vyrobili jsme jej s pomocí inovativních technologií, které usnadňují život, a vybavili jsme jej funkcemi, které u obyčejných spotřebičů nenajdete. Stačí věnovat pár minut čtení a zjistíte, jak z něho získat co nejvíce.

PŘÍSLUŠENSTVÍ A SPOTŘEBNÍ MATERIÁL

V e-shopu společnosti AEG naleznete vše, co potřebujete k udržování všech vašich spotřebičů AEG v perfektním stavu. Čeká na vás široká nabídka příslušenství navrženého a vyrobeného s ohledem na nejvyšší standardy kvality, které očekáváte: od speciálního kuchyňského vybavení po košíčky na příbory, od držáků na lahve po vaky na choulostivé prádlo...



Navštivte internetový obchod na
www.aeg-electrolux.com/shop

OBSAH

- 47 Bezpečnostní informace
- 48 Pokyny k instalaci
- 50 Popis spotřebiče
- 52 Provozní pokyny
- 55 Užitečné rady a tipy
- 56 Čištění a údržba
- 57 Co dělat, když...
- 58 Poznámky k ochraně životního prostředí

V tomto návodu pro uživatele se používají následující symboly:



Důležité informace týkající se Vaší bezpečnosti a informace o ochraně spotřebiče před poškozením.



Všeobecné informace a rady



Upozornění k ochraně životního prostředí

Změny vyhrazeny



BEZPEČNOSTNÍ INFORMACE



Tento návod si pečlivě přečtěte ještě před instalací spotřebiče a jeho prvním použitím, abyste zajistili jeho bezpečný a správný provoz. Tento návod k použití vždy uchovejte spolu se spotřebičem i v případě jeho stěhování nebo prodeje. Uživatelé musí být dokonale seznámeni s obsluhou a bezpečnostními funkcemi spotřebiče.

Bezpečnost dětí a postižených osob



UPOZORNĚNÍ

Nedovolte, aby spotřebič používaly osoby, včetně dětí, se zhoršenými fyzickými a smyslovými schopnostmi, sníženými mentálními funkcemi nebo nedostatkem zkušeností a znalostí. Takové osoby mohou spotřebič používat jen pod dozorem nebo vedením osob odpovědných za jejich bezpečnost.

- Všechny obaly uschovejte z dosahu dětí. Hrozí nebezpečí udušení nebo zranění.
- Dbejte na to, aby se děti ke spotřebiči nepřibližovaly během a po jeho používání, a to až do doby, než spotřebič vychladne.



UPOZORNĚNÍ

Zapněte dětskou pojistku, aby malé děti nebo domácí zvířata nemohly spotřebič náhodně zapnout.

Bezpečnost při provozu

- Před prvním použitím odstraňte všechny obaly, nálepky a fólie.
- Po každém použití nastavte varné zóny do polohy „vypnuto“.
- Nebezpečí popálení! Na varnou desku nepokládejte přístroje nebo pokličky, protože by se mohly zahřát na vysokou teplotu.



UPOZORNĚNÍ

Nebezpečí požáru! Přehřáté tuky a oleje se mohou velmi rychle vznítit.

Správné používání

- Při vaření spotřebič vždy sledujte.
- Tento spotřebič je určen pouze k domácímu použití!
- Nepoužívejte ho jako pracovní nebo odkládací plochu.
- Nepokládejte vysoce hořlavé materiály, kapaliny nebo předměty, které se mohou snadno roztavit (z plastu nebo hliníku) na spotřebič nebo do jeho blízkosti, ani je na něm neskládujte.
- Během připojování spotřebiče do síťové zásuvky buďte opatrní. Dbejte na to, aby se elektrické přívodní kabely nedotýkaly spotřebiče nebo horkého nádobí. Elektrické kabely nesmí být zamotané.

Rady k ochraně spotřebiče před poškozením

- Jestliže na sklokeramickou desku něco spadne, může se povrch poškodit.

- Nádob vyrobené z litiny či hliníkové slitiny nebo nádoby s poškozeným dnem mohou způsobit poškrábání sklokeramické desky. Nepohybujte jimi po povrchu spotřebiče.
- Nechcete-li nádobí a skleněnou desku poškodit, nenechávejte hrnce nebo pánve vyvařit do sucha.
- Nepoužívejte varné zóny s prázdnými nádobami nebo zcela bez nádob.
- Na spotřebič nepokládejte hliníkovou fólii.



UPOZORNĚNÍ

Jestliže se povrch poškrábe, odpojte spotřebič od elektrické sítě, aby nedošlo k úraze elektrickým proudem.

POKYNY K INSTALACI



Před instalací si poznamenejte sériové číslo (S. N.) z typového štítku. **Typový štítek je umístěn na spodní části spotřebiče.**

Modell HK654070FB		Prod.Nr. 949 595 188 00	
Typ 58 HAD 56 AO	220-240 V	50-60 Hz	
Made in Germany	Ser.Nr.	7,1 kW	
AEG			

Bezpečnostní pokyny



UPOZORNĚNÍ

Přečtěte si tyto pokyny!

Ujistěte se, zda při přepravě nedošlo k poškození spotřebiče. Poškozený spotřebič nezapojte. V případě potřeby se obraťte na dodavatele.

Tento spotřebič smí instalovat, připojit nebo opravovat jen autorizovaný servisní technik.

Používejte výhradně originální náhradní díly.

Vestavné spotřebiče se smějí používat pouze po zabudování do vhodných vestavných modulů a pracovních ploch, které splňují příslušné normy.

Spotřebič neupravujte, ani nijak neměňte jeho technické parametry. Hrozí nebezpečí poranění nebo poškození spotřebiče.

Vždy dodržujte zákony, předpisy, směrnice a normy platné v zemi použití spotřebiče (bezpečnostní a recyklační předpisy, elektrické bezpečnostní normy atp.)!

Dodržujte minimální vzdálenosti od ostatních spotřebičů a nábytku.

Instalujte zabezpečení před úrazem elektrickým proudem, například při instalaci zásuvek přímo pod varnou desku je nutné umístit ochranné dno!

Oříznuté okraje pracovní desky izolujte před vlhkostí správným těsnicím prostředkem!

Izolujte spotřebič pomocí vhodného těsniva tak, aby mezi pracovní deskou a spotřebičem nebyla žádná mezera!

Chraňte spodní stranu spotřebiče před vlhkem a párou, např. z myčky nádobí nebo trouby!

Neinstalujte spotřebič v blízkosti dveří nebo pod okna! Pokud tak neučiníte, můžete při otevírání dveří či oken se spotřebiče srazit horké nádobí.



UPOZORNĚNÍ

Nebezpečí úrazu elektrickým proudem. Dodržujte pečlivě pokyny k elektrickému připojení.

- Elektrická svorkovnice je pod napětím.

- Odpojte elektrickou svorkovnici od zdroje napětí.
- Instalaci proveďte tak, aby správně zajišťovala ochranu před úrazem elektrickým proudem.
- Volné a nesprávné spojení zástrčky se zásuvkou může mít za následek přehřátí svorky.
- Správné připojení svorek musí provést kvalifikovaný elektrikář.
- K odlehčení silového prnutí v kabelu použijte odlehčovací sponu.
- Pro jednofázové nebo dvoufázové připojení použijte správný síťový kabel typu H05BB-F T max 90 °C (nebo vyšší).
- Poškozený síťový kabel vyměňte za speciální kabel (typ H05BB-F max. teplota 90 °C; nebo vyšší). obraťte se na místní servisní středisko.

Spotřebič musí mít elektrickou instalaci, která umožňuje odpojení všech pólů spotřebiče od sítě s mezerou mezi kontakty nejméně 3 mm.

Pro odizolování musíte použít správná zařízení: ochranné vypínače vedení, pojistky (pojistky šroubového typu se musí odstranit z držáku), ochranné zemnicí jističe a stykače.

montáž

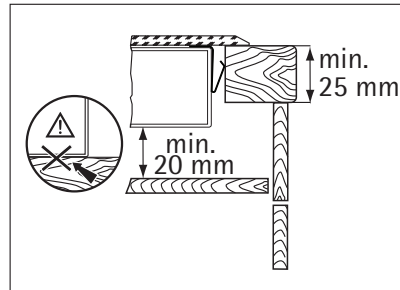
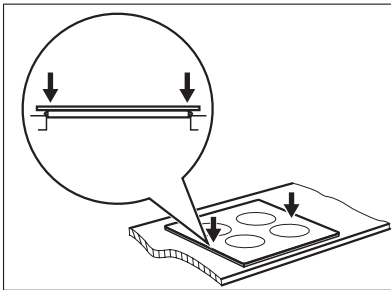
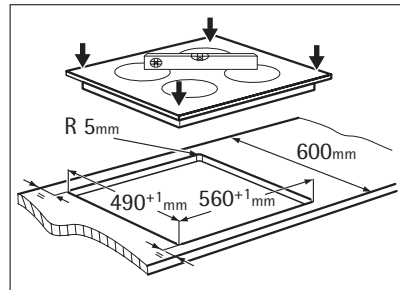
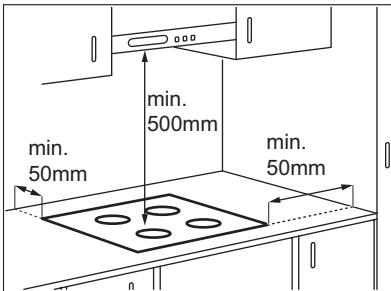

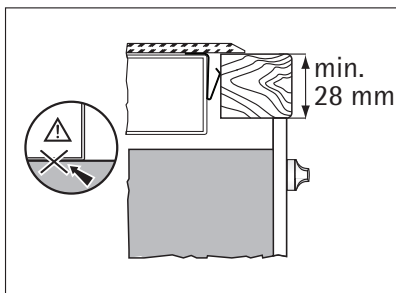

i Pokud použijete ochrannou skříňku (doplňkové příslušenství), není nutné ochranné dno přímo pod spotřebičem.

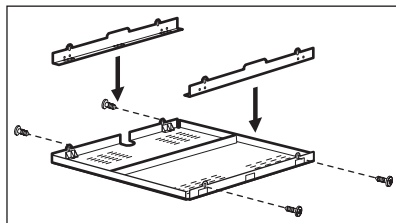

POPIS SPOTŘEBIČE

Celkový pohled

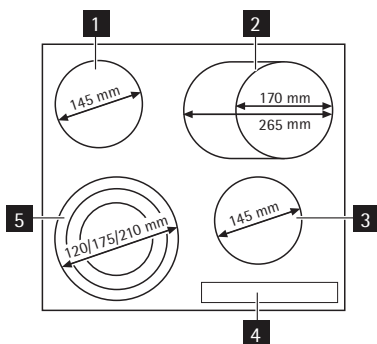

- 1** Jednoduchá varná zóna 1200 W
- 2** Oválná zóna 1500/2400 W
- 3** Jednoduchá varná zóna 1200 W
- 4** Ovládací panel
- 5** Trojitá varná zóna 800/1600/2300 W

Uspořádání ovládacího panelu

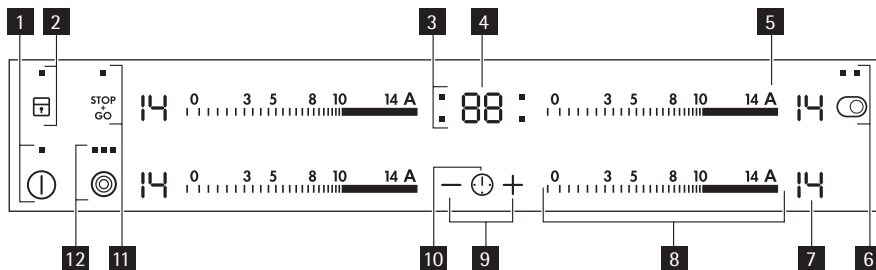

K ovládání spotřebiče používejte sensorová tlačítka. Displeje, ukazatele a zvukové signály signalizují, jaké funkce jsou zapnuté.

	senzorné tlačítko	funkce
1	⏻	Zapnutí a vypnutí spotřebiče.
2	🔒	Zablokování a odblokování ovládacího panelu.
3	📍	Ukazatele varných zón časovače
4	88	Ukazuje, pro kterou zónu je nastavený čas.
5	A	Ukazuje čas v minutách.
6	⏻	Zapnutí funkce automatického ohřevu.
7	🌡️	Zapnutí a vypnutí vnějšího okruhu.
8	🌡️	Ukazuje nastavení teploty.
9	+ / -	Nastavení teploty.
10	📍	Zvyšuje nebo snižuje čas.
11	STOP+GO	Nastavení varné zóny.
12	⏻	Zapnutí a vypnutí funkce STOP+GO.
	🌡️	Zapnutí a vypnutí vnějšího okruhu.

Displeje nastavení teploty

Displej	Popis
📍	Varná zóna je vypnutá.
📍 - 14	Varná zóna je zapnutá.
📍	Funkce STOP+GO je zapnutá.
A	Funkce automatického ohřevu je zapnutá.
🌡️ + číslice	Došlo k poruše.
📍 / 📍 / 📍	OptiHeat Control (třístupňový ukazatel zbytkového tepla): pokračovat ve vaření / uchovat teplé / zbytkové teplo.
🔒	Je zapnutá funkce blokování tlačítek / dětské bezpečnostní pojistky.
⏻	Funkce automatického vypnutí je zapnutá.

OptiHeat Control (třístupňový ukazatel zbytkového tepla)



UPOZORNĚNÍ

Nebezpečí popálení zbytkovým teplem!

OptiHeat Control zobrazuje úroveň zbytkového tepla.

PROVOZNÍ POKYNY

Zapnutí a vypnutí

Stisknutím na jednu sekundu spotřebič zapnete nebo vypnete.

Automatické vypnutí

Tato funkce spotřebič automaticky vypne v následujících případech:

- Všechny varné zóny jsou vypnuté ().
- Po zapnutí spotřebiče jste nenastavili teplotu.
- Něco jste rozlili nebo položili na ovládací panel na déle než 10 sekund (pánev, utěrka, atd.). Na chvíli zazní zvukový signál a spotřebič se vypne. Odstraňte všechny předměty, nebo vyčistěte ovládací panel.
- Po určité době nevypnete varnou zónu nebo nezměníte nastavení teploty. Po určité době se rozsvítí a spotřebič se vypne. Viz tabulka.

Doby funkce automatického vypnutí

Nastavená teplota	, -	-	-	-
Varná zóna se vypne po	6 hodinách	5 hodinách	4 hodinách	1,5 hodině

Nastavení teploty

Dotkněte se ovládací lišty v místě tepelného nastavení. V případě potřeby změňte nastavení směrem doleva nebo doprava. Nepouštějte, dokud nedosáhnete požadovaného tepelného nastavení. Displej ukazuje nastavenou teplotu.

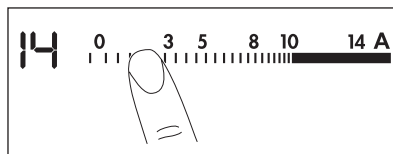

Zapnutí a vypnutí vnějších okruhů

Účinnou varnou plochu můžete přizpůsobit velikosti varné nádoby.

Vnější okruh zapnete stisknutím sensorového tlačítka / . Rozsvítí se kontrolka.

Chcete-li zapnut více vnějších okruhů, dotkněte se opět stejného sensorového tlačítka. Rozsvítí se další kontrolka.

Zopakováním postupu vnější okruh vypnete. Kontrolka zhasne.

Automatický ohřev

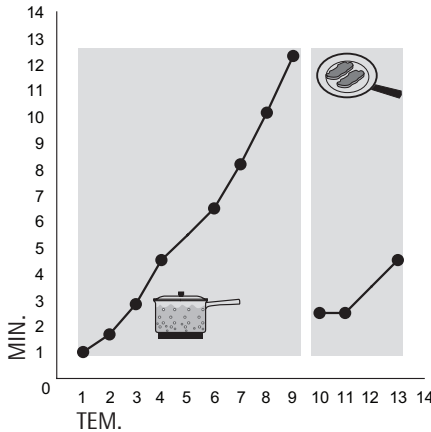

Aktivací funkce automatického ohřevu získáte potřebné nastavení teploty za kratší dobu. Tato funkce nastaví na určitou dobu nejvyšší teplotu (viz obrázek) a pak ji sníží na požadované nastavení teploty.

Funkci automatického ohřevu pro varnou zónu zapnete následovně:

1. Stiskněte **A** (na displeji se zobrazí **R**).
2. Okamžitě se dotkněte požadovaného nastavení teploty. Na displeji se po třech sekundách zobrazí symbol **R**.

Funkci vypnete změnou nastavení teploty.

Časovač

Odpočítávač času

Odpočítání času použijte k nastavení délky zapnutí varné zóny při jednom vaření.

Odpočítávání času nastavte až po výběru varné zóny.

Teplotu můžete nastavit před nebo po nastavení časovače.





- **Nastavení varné zóny:** opakovaně se dotkněte **⌚**, dokud se nerozsvítí kontrolka požadované varné zóny.
- **Zapnutí odpočítávání času:** Dotkněte se **+** časovače a nastavte čas (**00 - 99** minut). Když kontrolka varné zóny začne blikat pomaleji, odpočítává se čas.
- **Kontrola zbývajících času:** zvolte varnou zónu pomocí **⌚**. Kontrolka varné zóny začne blikat rychleji. Na displeji se zobrazí zbývajících čas.
- **Změna odpočítávání času:** zvolte varnou zónu pomocí **⌚**, dotkněte se **+** nebo **-**.
- **Vypnutí funkce časovače:** zvolte varnou zónu pomocí **⌚**. Stiskněte **-**. Zbývajících čas se bude odečítat zpět až do **00**. Kontrolka varné zóny zhasne. Vypnout lze také pomocí současného stisknutí **+** a **-**.

Jakmile uplyne nastavený čas, zazní zvukový signál a začne blikat **00**. Varná zóna se vypne.



- **Vypnutí zvukového signálu:** stiskněte **⌚**

CountUp Timer (Měřič času)

Funkce CountUp Timer slouží ke sledování doby provozu varné zóny.



- **Nastavení varné zóny (jestliže je zapnutá více než 1 varná zóna):** opakovaně se dotkněte , dokud se nerozsvítí kontrolka požadované varné zóny.
- **CountUp Timer zapnete:** stisknutím — časovače a rozsvítí se . Když kontrolka varné zóny začne blikat pomaleji, počítá se čas. Displej přepíná zobrazení  a uplynulého času (v minutách).
- **Kontrola délky provozu varné zóny:** zvolte varnou zónu pomocí . Kontrolka varné zóny začne blikat rychleji. Na displeji se zobrazí doba, po kterou je varná zóna v provozu.
- **Vypnutí funkce CountUp Timer:** pomocí  nastavte varnou zónu a pomocí + nebo — časovač vypněte. Kontrolka varné zóny zhasne.

Odpočítávání času

Když není zapnutá žádná varná zóna, můžete časovač použít jako **Minutku**. Stiskněte . Dotkněte se + nebo — časovače a nastavte čas. Jakmile uplyne nastavený čas, zazní zvukový signál a začne blikat .



- **Vypnutí zvukového signálu:** stiskněte 

STOP+GO

Funkce  přepne všechny zapnuté varné zóny na nejnižší teplotu ().

Při zapnuté funkci  nelze měnit tepelné nastavení.



Funkce  nevypne funkci časovače.

- Tuto funkci **zapnete** zmáčknutím . Zobrazí se symbol .
- Tuto funkci **vypnete** zmáčknutím . Zapne se předchozí zvolené tepelné nastavení.

Zámek

Když jsou varné zóny zapnuté, můžete zablokovat ovládací panel, ale nikoliv . Zabráníte tak náhodné změně nastavení teploty.

Nejprve nastavte teplotu.

Tuto funkci zapnete dotykem . Na čtyři sekundy se rozsvítí symbol .

Časovač zůstane zapnutý.





Tuto funkci vypnete dotykem . Zapne se předchozí zvolené nastavení teploty.

Vypnutím spotřebiče vypnete také tuto funkci.



Dětská pojistka

Tato funkce brání neúmyslnému použití spotřebiče.





Zapnutí dětské pojistky

- Pomocí  zapněte spotřebič. **Nenastavujte teplotu.**
- Na čtyři sekundy stiskněte . Zobrazí se symbol .
- Pomocí  spotřebič vypněte.

Vypnutí dětské pojistky

- Pomocí  zapněte spotřebič. **Nenastavujte teplotu.** Na čtyři sekundy stiskněte . Zobrazí se symbol .
- Pomocí  spotřebič vypněte.





Vyřazení dětské pojistky na jedno vaření

- Pomocí  zapněte spotřebič. Zobrazí se symbol .
- Na čtyři sekundy stiskněte . **Do 10 sekund nastavte teplotu.** Nyní můžete spotřebič použít.
- Když spotřebič vypnete pomocí , dětská pojistka se znovu zapne.

OffSound Control (Vypnutí a zapnutí zvukové signalizace)

Vypnutí zvukové signalizace

Vypněte spotřebič.





Na tři sekundy se dotkněte . Ukazatele časovače se rozsvítí a zhasnou. Na tři sekundy se dotkněte . Rozsvítí se , zvuková signalizace je zapnuta. Dotkněte se , rozsvítí se  a zvuková signalizace je vypnutá.

Když je tato funkce aktivní, uslyšíte zvukovou signalizaci pouze, když:

- se dotknete 
- se dokončí funkce Minutka
- se dokončí funkce odpočítávání času
- něco položíte na ovládací panel.

Zapnutí zvukové signalizace

Vypněte spotřebič.

Na tři sekundy se dotkněte . Ukazatele časovače se rozsvítí a zhasnou. Na tři sekundy se dotkněte . Rozsvítí se  a zvuková signalizace je vypnuta. Dotkněte se  a rozsvítí se . Zvuková signalizace je zapnutá.

UŽITEČNÉ RADY A TIPY

Nádobí



- Dno nádoby musí být co nejrovnější a nejsilnější.
- Nádoby ze smaltované oceli nebo s hliníkovým či měděným spodkem mohou na povrchu sklokeramické desky zanechávat barevné skvrny.

Úspora energie



- Je-li to možné, vždy zakryvejte nádoby pokličkami.
- Nádobu postavte na varnou zónu, a teprve potom ji zapněte.
- Varnou zónu vypněte několik minut před koncem pečení, abyste využili zbytkového tepla.
- Dno nádoby musí být stejně velké jako příslušná varná zóna.

Öko Timer (Ekologický časový spínač)



Za účelem úspory energie se topný článek varné zóny sám vypne dřív, než zazní signál odpočítavače času. Rozdíl mezi dobou provozu závisí na nastavené teplotě a době vaření.

Příklady použití varné desky

Údaje v následující tabulce jsou jen orientační.

Nastavení teploty	Vhodné pro:	Čas	Tipy
1	Udržení teploty uvařeného jídla	dle potřeby	Nádobu zakryjte pokličkou.
1-3	Holandská omáčka, rozpouštění: másla, čokolády, želatiny	5-25 min.	Čas od času zamíchejte.
1-3	Zahuštění: nadýchané omelety, míchaná vejce	10—40 min	Vařte s pokličkou.
3-5	Dušení jídel z rýže a mléčných jídel, ohřívání hotových jídel	25—50 min	Přidejte alespoň dvakrát tolik vody než rýže, mléčná jídla během ohřívání občas zamíchejte.
5-7	Podušení zeleniny, ryb, masa	20—45 min	Přidejte několik lžic tekutiny.
7-9	Vaření brambor v páře	20-60 min.	Použijte max. ¼ l vody na 750 g brambor.
7-9	Vaření většího množství jídel, dušeného masa se zeleninou a polévek	60—150 min	Až 3 l vody a přísady.
9-12	Mírné smažení: plátků masa nebo ryb, Cordon Bleu z telecího masa, kotlet, masových krotek, uzenin, jater, jíšky, vajec, palačinek a koblih	dle potřeby	V polovině doby obraťte.
12-13	Prudké smažení, pečená bramborová kaše, silné řízky, steaky	5-15 min.	V polovině doby obraťte.
14	Vaření velkého množství vody, vaření těstovin, opražení masa (guláš, dušené maso v hrnci), fritování hranolků.		

Varování ohledně akrylamidů

Důležité Podle nejnovějších vědeckých poznatků mohou akrylamidy vznikající při smažení jídel dohněda (zejména u škrobnatých potravin) poškozovat zdraví. Doporučujeme proto vařit při nejnižších teplotách a nenechávat jídlo příliš zhnědnout.

ČIŠTĚNÍ A ÚDRŽBA

Spotřebič čistěte po každém použití.
Nádoby používejte vždy s čistou spodní stranou.



UPOZORNĚNÍ

Ostré předměty nebo abrazivní čisticí prostředky mohou spotřebič poškodit.
Z bezpečnostních důvodů **nečistěte** spotřebič parními nebo vysokotlakými čisticími přístroji.







Škrábance nebo tmavé skvrny na sklokeramické desce nemají vliv na její funkci.

Odstranění nečistot:

- **Okamžitě odstraňte:** roztavený plast, plastovou folii nebo jídlo obsahující cukr. Pokud tak neučiníte, nečistota může spotřebič poškodit. Použijte speciální škrabku na sklo. Škrabku přiložte šikmo ke skleněnému povrchu a posunujte ostří po povrchu desky.
 - **Po dostatečném vychladnutí spotřebiče odstraňte:** skvrny od vodního kamene, vodových kroužků, tukové skvrny nebo kovové lesklé zbarvení. Použijte speciální čisticí prostředek na sklokeramiku nebo nerezovou ocel.
- Vyčistěte spotřebič vlhkým hadříkem s malým množstvím čisticího prostředku.
- Nakonec **spotřebič otřete do sucha čistým hadříkem.**

CO DĚLAT, KDYŽ...

Problém	Možná příčina a řešení
Spotřebič nelze zapnout ani používat.	<ul style="list-style-type: none"> Spotřebič znovu zapnete a do 10 sekund nastavte teplotu. Dotkli jste se dvou nebo více senzorových tlačítek současně. Dotkněte se pouze jednoho senzorového tlačítka. Je zapnutá dětská pojistka nebo blokování tlačítek nebo funkce Stop+Go. Viz kapitola „Provozní pokyny“. Na ovládacím panelu je voda nebo skvrny od tuku. Vyčistěte ovládací panel.
Zazní zvukový signál a spotřebič se vypne. Když se spotřebič vypne, zazní zvukový signál.	Zakryli jste jedno nebo více senzorových tlačítek. Odstraňte předmět ze senzorových tlačítek.
Spotřebič se vypne.	Něčím jste zakryli  . Odstraňte předmět ze senzorového tlačítka.
Kontrolka zbytkového tepla se nerozsvítí.	Varná zóna byla zapnutá jen krátkou dobu a není tedy horká. Jestliže varná zóna má být horká, obraťte se na místní servis.
Funkce automatického ohřevu nefunguje.	<ul style="list-style-type: none"> Na varné zóně je stále zbytkové teplo. Nechte varnou zónu dostatečně vychladnout. Je nastavena nejvyšší teplota. Nejvyšší stupeň teploty má stejný výkon jako funkce automatického ohřevu.
Vnější topný okruh nelze zapnout.	Zapněte nejprve vnitřní okruh.
Senzorová tlačítka se zahřívají.	Nádoba je příliš velká nebo jste ji postavili příliš blízko ovládacích prvků. Je-li nutné vařit ve velkých nádobách, postavte je na zadní varné zóny.
Při dotyku senzorových tlačítek nezazní žádný zvukový signál.	Zvuková signalizace je vypnutá. Zapněte zvukovou signalizaci (viz „Zapnutí a vypnutí zvukové signalizace“).
Rozsvítí se  .	Zapne se funkce automatického vypnutí. Vypněte spotřebič a znovu jej zapněte.

Problém	Možná příčina a řešení
Rozsvítí se  a číslo.	Porucha spotřebiče. Spotřebič na chvíli odpojte z elektrické sítě. Vypojte pojistku v domácí elektroinstalaci. Opět připojte. Jestliže se  opět rozsvítí, obraťte se na místní servis.

Pokud problém nemůžete vyřešit s pomocí výše uvedených pokynů sami, obraťte se prosím na svého prodejce nebo na oddělení péče o zákazníky. Uveďte údaje z výrobního štítku, kód ze tří číslic a písmen pro sklokeramiku (je v rohu varné desky) a chybové hlášení, které svítí.

Ujistěte se, že jste spotřebič používali správným způsobem. Pokud ne, budete muset návštěvu technika z poprodejněho servisu nebo prodejce zaplatit, i když je spotřebič ještě v záruce. Informace o zákaznickém servisu a záručních podmínkách jsou uvedeny v záruční příručce.

POZNÁMKY K OCHRANĚ ŽIVOTNÍHO PROSTŘEDÍ

Symbol  na výrobku nebo jeho balení udává, že tento výrobek nepatří do domácího odpadu. Je nutné odvézt ho do sběrného místa pro recyklaci elektrického a elektronického zařízení. Zajištěním správné likvidace tohoto výrobku pomůžete zabránit negativním důsledkům pro životní prostředí a lidské zdraví, které by jinak byly způsobeny nevhodnou likvidací tohoto výrobku. Podrobnější informace o recyklaci tohoto výrobku zjistíte u příslušného místního úřadu, služby pro likvidaci domovního odpadu nebo v obchodě, kde jste výrobek zakoupili.

Obalové materiály



Obalové materiály neškodí životnímu prostředí a jsou recyklovatelné. Plastové díly jsou označeny značkami: >PE<, >PS< apod. Zlikvidujte prosím veškerý obalový materiál jako domácí odpad ve vhodném kontejneru v místě svého bydliště.

www.aeg-electrolux.com/shop

892934745-A-462010

